

# KTSI

## ИНДУКТИВНЫЕ ДАТЧИКИ

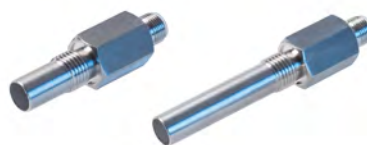

## О КОМПАНИИ

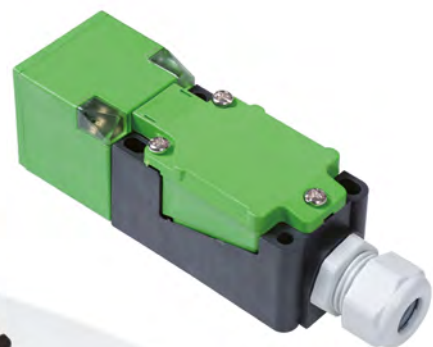

ООО «КТ Сенсорс» образована на базе коллектива дочерней компании мирового технологического лидера в производстве широкого спектра средств автоматизации для производств — фирмы BALLUFF, и имеет опыт работы с 1999 года. Для организации поддержки пользователей продукции BALLUFF ООО «КТ Сенсорс» сохранила склад, возможности поставки оригинальной продукции ушедшего с рынка производителя и получила эксклюзивное право на гарантийную, сервисную и техническую поддержку продукции BALLUFF на территории России.

При этом ООО «КТ Сенсорс» развивает собственный бренд K&T Sensors, поставляя промышленные датчики, компоненты и решения по автоматизации под этой маркой в тесном прямом сотрудничестве с лидерами Китайского рынка в части производства магнестрикционных датчиков линейных перемещений, энкодеров, всевозможных индуктивных, оптических, емкостных, резистивных и лазерных сенсоров, датчиков положения, средств сбора и передачи данных по цифровым протоколам IO-Link, ProfiBus, ProfiNet, CANopen, EtherCAT, ModBus, CCLink, SSI и др., средств конвертации сигналов из одних протоколов в другие, средств радиочастотной идентификации RFID, контроллеров, систем чтения кодов и машинного зрения. По каждому из направлений команда «КТ Сенсорс» в сотрудничестве с партнерами из Китая провела тщательное маркетинговое исследование, собрала отзывы о работе оборудования, посетила заводы и научные лаборатории и выбрала действительно сильнейших по уровню технологий и лучших по качеству и надежности производителей, с которыми начала сотрудничество по выводу их продукции на российский рынок под маркой K&T Sensors.

Большая часть коллектива ООО «КТ Сенсорс» — дипломированные инженеры, есть кандидаты наук. Особое внимание компания уделяет сертификации, документации на русском языке, гарантийной и технической поддержке клиентов. «КТ Сенсорс» имеет сеть региональных представителей и тесно взаимодействует со специалистами предприятий, знает их нужды и предлагает соответствующие задачам технические решения. На особо сложные

задачи или условия применения предлагает образцы для опытной эксплуатации. Работая с маркой K&T Sensors, вы можете быть уверены, что получите премиальное качество, проверенные решения и полноценное техническое сопровождение на высшем уровне.

В части индуктивных датчиков ООО «КТ Сенсорс» сотрудничает с ведущим Китайским брендом Elco (Tianjin) Electronics Co., Ltd., одновременно являясь и эксклюзивным дистрибьютором их продукции на территории России.

**Компания Elco (Tianjin) Electronics Co., Ltd.** является ведущим предприятием в области промышленной автоматизации в Китае. Elco (Tianjin) Electronics Co., Ltd. основана в Тяньцзине в 2003 году, а ее сеть продаж и обслуживания охватывает всю страну. Являясь поставщиком локальной промышленной автоматики и интеллектуальных производственных решений в Китае, Elco занимает лидирующие позиции в производстве автомобилей, автозапчастей, строительной техники, роботов, пищевой и фармацевтической промышленности, печати и упаковки, текстильного оборудования, логистического оборудования, производства электроники и многих других областях.

ELCO предоставляет полный спектр услуг, начиная с системного уровня, уровня управления, сетевого уровня и заканчивая уровнем исполнения для реализации общего планирования интеллектуального завода. Продукты и решения не ограничиваются платформой ElcoCloud и включают в себя MES (Manufacturing Execution System), Industrial Fieldbus, Industrial Ethernet, беспроводную связь Industrial, микросхемы шлюзов IoT, автоматизированные производственные линии, состоящие из робототехники и интеллектуального оборудования, интеграцию автоматических и электрических систем управления, интеллектуальную логистическую складскую систему, интегрированные решения и услуги по разработке IoT и др., что позволяет создать по-настоящему интеллектуальное производство и повысить производительность, эффективность и гибкость.

## СОДЕРЖАНИЕ

<b>О компании</b>	02	<b>Для работы под высоким давлением</b>	
<b>Индуктивные датчики KTSI</b>		Цилиндрическая форма	
Введение	04	Формат M12	60
Спектр предлагаемых исполнений	06	Формат M18	62
Структура кода заказа	08	<b>С тефлоновым покрытием</b>	
		Цилиндрическая форма	
<b>Общепромышленное исполнение</b>		Форматы M8-M12	64
Цилиндрическая форма		Форматы M18-M30	66
Формат D6,5	10	<b>Цельнометаллическое исполнение</b>	
Формат M04/M05	12	Цилиндрическая форма	
Формат M08	14	Формат M08	68
Формат M12	18	Формат M12	70
Формат M18	22	Формат M18	72
Формат M30	26	Формат M30	74
Прямоугольная форма		<b>В корпусе из нержавеющей стали</b>	
Формат W40	30	Цилиндрическая форма	
Формат W40L	32	Формат M05	76
Формат W80	36	Формат M12	78
<b>Высокотемпературное исполнение</b>		Формат M18	80
Цилиндрическая форма		Формат M30	82
Формат M08	38	<b>Датчики с аналоговым выходом</b>	
Формат M12	40	Цилиндрическая форма	
Формат M18	42	Формат M12	84
Формат M30	44	Формат M18	86
<b>Низкотемпературное исполнение</b>		Формат M30	88
Цилиндрическая форма		Прямоугольная форма	
Формат M08	48	Формат W40	90
Формат M12	50		
Формат M18	52	<b>Схемы подключения</b>	92
Формат M30	54		
Прямоугольная форма			
Формат W40	56		
Формат W40L	58		

# ИНДУКТИВНЫЕ ДАТЧИКИ KTSI

## ВВЕДЕНИЕ

### ▶ Индуктивные датчики

Когда металлические проводящие объекты приближаются к магнитному полю и попадают в зону индукции, высокочастотное переменное магнитное поле, генерируемое колебательным контуром датчика, создает вихревые токи внутри них. Эти токи в свою очередь создают свое электромагнитное поле, через которое удается обнаружить металлический объект без контакта с ним.

### ▶ Материал корпуса

Корпуса датчиков делаются из никелированной меди, нержавеющей стали либо пластика, устойчивый к сжатию и резкому изменению температуры. Большинство квадратных датчиков имеют пластиковый корпус. Из этих материалов также могут быть изготовлены квадратные датчики с возможностью изменения ориентации чувствительной поверхности или компактные (малогобаритные) квадратные датчики. Такие датчики могут применяться в случаях ограниченного пространства для установки или при необходимости большой дальности обнаружения.

### ▶ Области применения

Индуктивный датчик приближения — это недорогой метод бесконтактного обнаружения металлических объектов, который широко используется в следующих отраслях, таких как:

- Автомобильная промышленность
- Metallургический сектор
- Станкостроение
- Робототехническая промышленность
- Конвейерная система
- Бумажная и полиграфическая промышленность
- Машиностроение

### ▶ Коэффициент ослабления

При обнаружении различных материалов с помощью индуктивных датчиков даже при использовании одного и того же датчика расстояние обнаружения будет различным, см. рисунок:

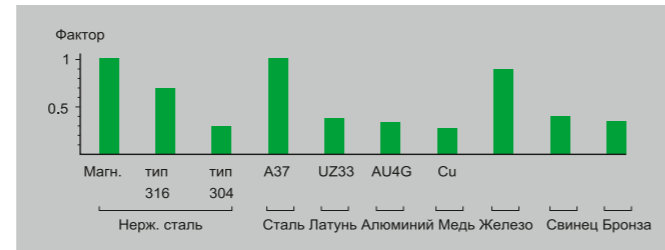

### ▶ Специальный индуктивный датчик

K&T Sensors может предложить специальные датчики для особых условий эксплуатации согласно требованиям клиента. За счет адаптации датчиков к полевым условиям удастся избежать возникновения неисправностей и продлить срок службы.

### ▶ Общие параметры

Защита от ударной нагрузки до 30G, 11 мсек

Защита от вибрации до 55 Гц 1 мм

Падение напряжения:

- двухпроводной неполярный транзисторный выход на пост. ток <5 В
- двухпроводной полярный транзисторный выход на пост. ток <5 В
- двухпроводной выход на пост./ перем. ток <6 В
- трехпроводной транзисторный выход на постоянный ток <1,8 В
- четырехпроводной транзисторный выход на постоянный ток <1,8 В

Крепежная гайка	M8	M12	M18	M30
Усилие затяжки N	Латунь 2	Латунь 10	Латунь 30	Латунь 40
		Пластик 1	Пластик 3	Пластик 5
	Нерж. сталь 5	Нерж. сталь 25	Нерж. сталь 50	Нерж. сталь 100

### ▶ Установка заподлицо и не заподлицо

Установка заподлицо, чувствительная поверхность датчика устанавливается вровень с основанием для защиты датчика.

Установка не заподлицо, чувствительная поверхность датчика выступает над основанием. Датчики, устанавливаемые не заподлицо имеют более широкий диапазон обнаружения.

#### УСТАНОВКА ЗАПОДЛЛИЦО

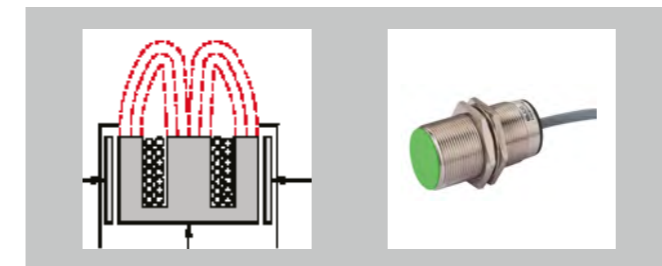

#### УСТАНОВКА НЕ ЗАПОДЛЛИЦО

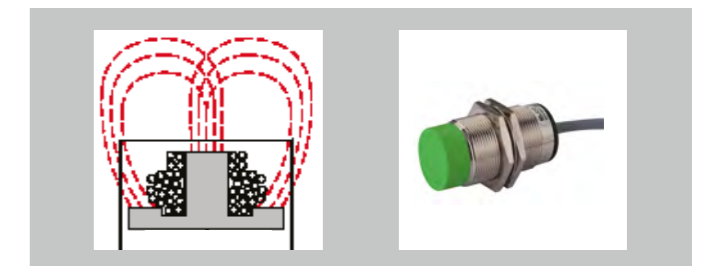

### ▶ Требования к установке

#### заподлицо

При установке чувствительной поверхности датчика заподлицо с металлической поверхностью расстояние от поверхности датчика до противоположного металлического предмета должно составлять  $\geq 3S_n$ . Расстояние между двумя соседними датчиками должно составлять  $\geq D$ .

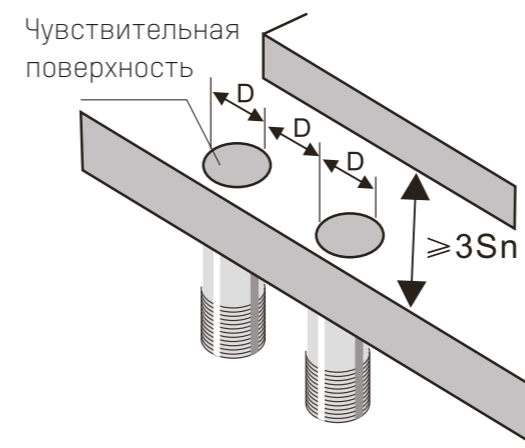

#### НЕ ЗАПОДЛЛИЦО

Поскольку на чувствительной поверхности отсутствует металлический корпус, тип монтажа можно определить по головке датчика. Расстояние от чувствительной поверхности до металлического носителя должно быть  $\geq 2S_n$ . Расстояние от чувствительной поверхности до противоположного металлического объекта должно быть  $\geq 3S_n$ . Расстояние между двумя другими соседними бесконтактными датчиками должно быть  $\geq 2D$ .

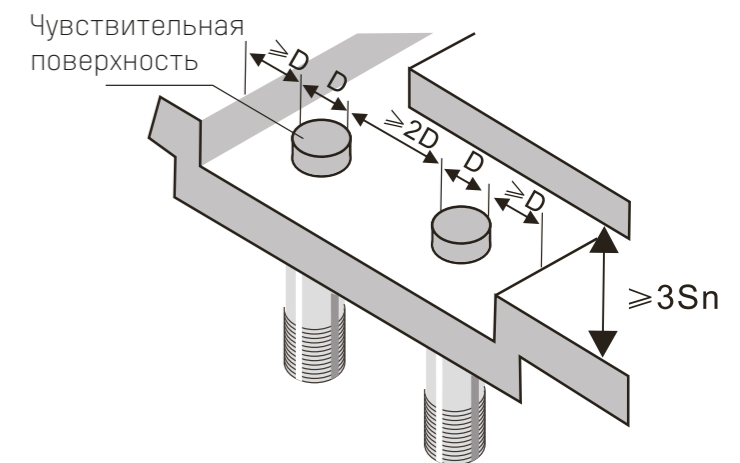

## ИНДУКТИВНЫЕ ДАТЧИКИ KTSI СПЕКТР ПРЕДЛАГАЕМЫХ ИСПОЛНЕНИЙ

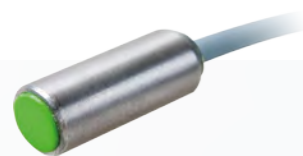

### МАЛОРАЗМЕРНЫЕ

Металлический корпус, двухпроводной или трехпроводной выход постоянного тока, IP67, светодиодная подсветка



### БАЗОВОЕ ИСПОЛНЕНИЕ

Металлический корпус, двухпроводной или трехпроводной выход постоянного тока, двухпроводной выход переменного/постоянного тока, IP67, желтый светодиод

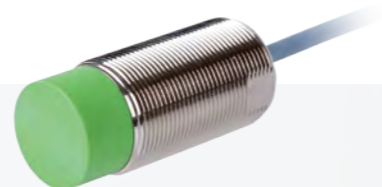

### С УВЕЛИЧЕННЫМ РАССТОЯНИЕМ СРАБАТЫВАНИЯ

Металлический корпус, двухпроводной или трехпроводной выход постоянного тока, двухпроводной выход переменного/постоянного тока, IP68, красный светодиод



### ВЫСОКОТЕМПЕРАТУРНОЕ ИСПОЛНЕНИЕ

Металлический корпус, двухпроводной выход постоянного тока, трехпроводной выход, термостойкость 120 °C, IP67, подсвечиваемый светодиод



### С ТЕФЛОНОВЫМ ПОКРЫТИЕМ

Металлический корпус, покрытие PTFE, трехпроводной выход постоянного тока, устойчивость к коррозии в кислотах и щелочах, устойчивость к искровым брызгам, IP67, подсвечиваемый светодиод



### ИСКРБЕЗОПАСНОЕ ИСПОЛНЕНИЕ

Стандартное искробезопасное исполнение, используется в сопряжении с барьерами искрозащиты EEXI, двухпроводной выход постоянного тока, IP67, подсветка светодиодом

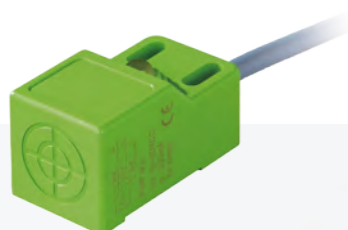

### ПРЯМОУГОЛЬНЫЙ ФОРМАТ

Пластиковый корпус, двухпроводной или трехпроводной выход постоянного тока, двухпроводной или трехпроводной выход переменного тока, двухпроводной выход на переменный/постоянный ток, IP67, подсвечиваемый светодиод

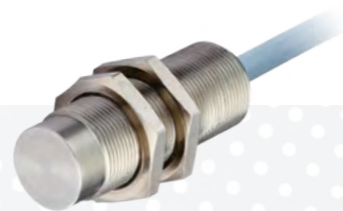

### ЦЕЛЬНОМЕТАЛЛИЧЕСКОЕ ИСПОЛНЕНИЕ

Интегрированный корпус из нержавеющей стали включая и рабочую поверхность, двухпроводной или трехпроводной выход постоянного тока, IP67, подсвечиваемый светодиод



### ДЛЯ РАБОТЫ ПОД ВЫСОКИМ ДАВЛЕНИЕМ

Корпус из нержавеющей стали, цилиндрическая форма, усиленное уплотнение, трехпроводной выход постоянного тока, IP68, выдерживаемое давление макс. 500Атм



### НИЗКОТЕМПЕРАТУРНОЕ ИСПОЛНЕНИЕ

Двухпроводной выход постоянного тока, трехпроводной выход, устойчивость к низким температурам -40 °C, IP67, подсвечиваемый светодиод



### КУБИЧЕСКИЙ ФОРМАТ

Пластиковый корпус, регулируемое направление индукционной поверхности, двухпроводной выход переменного/постоянного тока, двухпроводной выход постоянного тока, трехпроводной выход, IP67, подсвечиваемый светодиод



### С АНАЛОГОВЫМ ВЫХОДОМ

Четырехпроводной выход, напряжение/ток по выбору, степень защиты IP67, подсвечиваемый светодиод

\* В данном каталоге представлены наиболее популярные модели индуктивных датчиков KTSI. В случае отсутствия необходимой модели в каталоге, пожалуйста, обратитесь к специалистам ООО «КТ Сенсорс» для подбора датчиков под ваши индивидуальные требования.

# ИНДУКТИВНЫЕ ДАТЧИКИ KTSI

## СТРУКТУРА КОДА ЗАКАЗА



1 Тип: KTSI — индуктивные датчики марки K&T Sensors

2 Формат лицевой части:

Код	Описание
A	Встраиваемый заподлицо
B	Не встраиваемый заподлицо

3 Расстояние срабатывания:

Код	Описание
04	4 мм
06	6 мм
08	8 мм
XX	XX мм

4 Специальные версии:

Код	Описание
S	Базовая версия
P	Стойкость к высоким давлениям
E	Расширенный температурный диапазон
T	Стойкость к высоким температурам
L	Стойкость к низким температурам
X	Для работы в среде сварки

5 Материал корпуса:

Код	Описание
B	Никелированная латунь
S	Нержавеющая сталь
T	Тефлоновое покрытие
P	Пластмасса
A	Весь корпус из нержавеющей стали, включая рабочую поверхность

6 Тип корпуса:

Код	Описание
K	Цилиндр с резьбой по всей длине
H	Гладкий цилиндр
M	Цилиндр с частичной резьбой
A	Цельнометаллический прямоугольный
Q	Мини прямоугольный
W	Прямоугольный W серии
L	Прямоугольный с длинным корпусом
C	Прямоугольный C серии

7 Размер:

Код	Описание
08	M8
12	M12×1 мм
XX	MXX мм

8 Формат длины корпуса, рабочей поверхности:

Код	Описание
N	Стандартная длина, рабочая поверхность с торца
B	Рабочая поверхность сбоку
L	Удлиненная версия корпуса
S	Укороченная версия корпуса
O	Сверхукороченная версия корпуса

9 Выходная функция:

Код	Описание
O	Нормально открытый (NO)
C	Нормально закрытый (NC)
B	Переключающий
V	NO или NC
A	Аналоговый выход
N	NAMUR

10 Тип выхода:

Код	Описание
P	PNP
N	NPN
B	АС/DC
D	Двухпроводный DC
S	АС

11 Тип питающего напряжения:

Код	Описание
1	10...30 VDC
2	10...60 VDC
3	20...250 AC/DC
4	20...250 VAC
5	20...250 VDC

12 Индикатор:

Код	Описание
I	С индикатором
N	Без индикатора

13 Подключение:

Код	Описание
S08	Разъем M8×1
S12	Разъем M12×1
Q00	Клемная колодка
C02	Кабель 2 метра

**ОБЩЕПРОМЫШЛЕННОЕ ИСПОЛНЕНИЕ  
(ЦИЛИНДРИЧЕСКАЯ ФОРМА)**

**Индуктивный датчик KTSI,  
формат D6,5 (без резьбы)**



Индуктивный датчик KTSI представляет собой бесконтактный датчик, предназначенный для контроля положения объектов из металла. Индуктивные датчики широко используются для решения задач АСУ ТП. Выполняются с нормально разомкнутым или нормально замкнутым контактом.

Датчики в металлическом корпусе обеспечивают надежную защиту от агрессивных сред и позволяют осуществлять автоматизацию процессов в самых жестких условиях.

**Преимущества**

- Корпус из нержавеющей стали
- 3-проводное электрическое соединение
- Степень защиты IP67
- Светодиодный индикатор
- Вывод кабелем или разъемом

**Технические характеристики**

- Напряжение 10...30 В пост. тока
- Номинальный ток <100мА
- Температура окр. среды -25...+70 °С

Модель	Ном. дистанция переключения	Монтаж	Вых. сигнал	Частота переключения	Электрическое соединение, рис.
KTSI-A1.5S-SH6.5N-OP1I-C02	1,5 мм	Заподлицо	NO PNP	1000 Гц	Кабель 2 м, рис. 1
KTSI-A1.5S-SH6.5N-CP1I-C02	1,5 мм	Заподлицо	NC PNP	1000 Гц	Кабель 2 м, рис. 1
KTSI-A1.5S-SH6.5N-ON1I-C02	1,5 мм	Заподлицо	NO NPN	1000 Гц	Кабель 2 м, рис. 1
KTSI-A1.5S-SH6.5N-CN1I-C02	1,5 мм	Заподлицо	NC NPN	1000 Гц	Кабель 2 м, рис. 1
KTSI-B1.5S-SH6.5N-OP1I-C02	2 мм	Не заподлицо	NO PNP	1000 Гц	Кабель 2 м, рис. 2
KTSI-B02S-SH6.5N-CP1I-C02	2 мм	Не заподлицо	NC PNP	1000 Гц	Кабель 2 м, рис. 2
KTSI-B02S-SH6.5N-ON1I-C02	2 мм	Не заподлицо	NO NPN	1000 Гц	Кабель 2 м, рис. 2
KTSI-B02S-SH6.5N-CN1I-C02	2 мм	Не заподлицо	NC NPN	1000 Гц	Кабель 2 м, рис. 2
KTSI-A1.5S-SH6.5N-OP1I-S08	1,5 мм	Заподлицо	NO PNP	1000 Гц	Разъем M8, рис. 3
KTSI-A1.5S-SH6.5N-CP1I-S08	1,5 мм	Заподлицо	NC PNP	1000 Гц	Разъем M8, рис. 3
KTSI-A1.5S-SH6.5N-ON1I-S08	1,5 мм	Заподлицо	NO NPN	1000 Гц	Разъем M8, рис. 3
KTSI-A1.5S-SH6.5N-CN1I-S08	1,5 мм	Заподлицо	NC NPN	1000 Гц	Разъем M8, рис. 3
KTSI-B1.5S-SH6.5N-OP1I-S08	2 мм	Не заподлицо	NO PNP	1000 Гц	Разъем M8, рис. 4
KTSI-B02S-SH6.5N-CP1I-S08	2 мм	Не заподлицо	NC PNP	1000 Гц	Разъем M8, рис. 4
KTSI-B02S-SH6.5N-ON1I-S08	2 мм	Не заподлицо	NO NPN	1000 Гц	Разъем M8, рис. 4
KTSI-B02S-SH6.5N-CN1I-S08	2 мм	Не заподлицо	NC NPN	1000 Гц	Разъем M8, рис. 4

**Габаритные и присоединительные размеры**

Рис. 1



Рис. 2



Рис. 3



Рис. 4

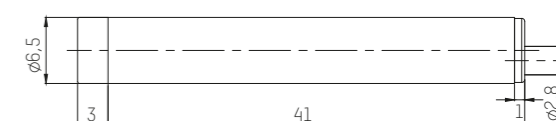

**ОБЩЕПРОМЫШЛЕННОЕ ИСПОЛНЕНИЕ  
(ЦИЛИНДРИЧЕСКАЯ ФОРМА)**

**Индуктивный датчик KTSI,  
формат M04/M05**

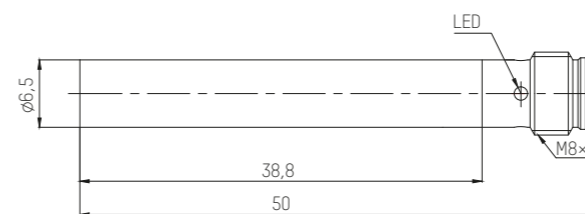
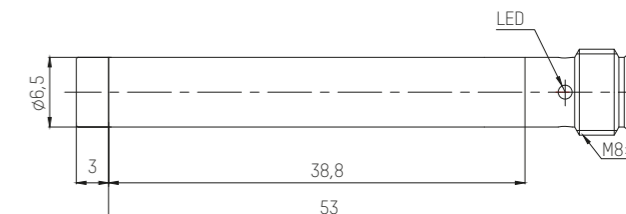

Индуктивный датчик KTSI представляет собой бесконтактный датчик, предназначенный для контроля положения объектов из металла. Индуктивные датчики широко используются для решения задач АСУ ТП. Выполняются с нормально разомкнутым или нормально замкнутым контактом.

Датчики в металлическом корпусе обеспечивают надежную защиту от агрессивных сред и позволяют осуществлять автоматизацию процессов в самых жестких условиях.

**Преимущества**

- Корпус из нержавеющей стали
- 3-проводное электрическое соединение
- Степень защиты IP67
- Светодиодный индикатор
- Вывод кабелем или разъемом

**Технические характеристики**

- Напряжение 10...30 В пост. тока
- Номинальный ток <100мА
- Температура окр. среды -25...+70 °С

**Габаритные и присоединительные размеры**

Рис. 1



Рис. 2



Рис. 3

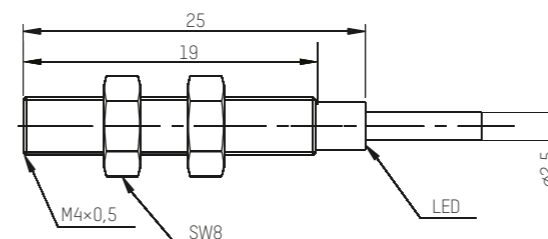

Модель	Ном. дистанция переключения	Монтаж	Вых. сигнал	Частота переключения	Электрическое соединение, рис.
KTSI-A0.8S-SM04N-0P1I-C02	0,8 мм	Заподлицо	NO PNP	2500 Гц	Кабель 2 м, рис. 1
KTSI-A0.8S-SM04N-CP1I-C02	0,8 мм	Заподлицо	NC PNP	2500 Гц	Кабель 2 м, рис. 1
KTSI-A0.8S-SM04N-0N1I-C02	0,8 мм	Заподлицо	NO NPN	2500 Гц	Кабель 2 м, рис. 1
KTSI-A0.8S-SM04N-CN1I-C02	0,8 мм	Заподлицо	NC NPN	2500 Гц	Кабель 2 м, рис. 1
KTSI-B01S-SM05N-0P1I-C02	1 мм	Заподлицо	NO PNP	1000 Гц	Кабель 2 м, рис. 2
KTSI-B01S-SM05N-CP1I-C02	1 мм	Заподлицо	NC PNP	1000 Гц	Кабель 2 м, рис. 2
KTSI-B01S-SM05N-0N1I-C02	1 мм	Заподлицо	NO NPN	1000 Гц	Кабель 2 м, рис. 2
KTSI-B01S-SM05N-CN1I-C02	1 мм	Заподлицо	NC NPN	1000 Гц	Кабель 2 м, рис. 2
KTSI-A01S-SM05N-0P1I-S08	1 мм	Заподлицо	NO PNP	1000 Гц	Разъем M08, рис. 3
KTSI-A01S-SM05N-CP1I-S08	1 мм	Заподлицо	NC PNP	1000 Гц	Разъем M08, рис. 3
KTSI-A01S-SM05N-0N1I-S08	1 мм	Заподлицо	NO NPN	1000 Гц	Разъем M08, рис. 3
KTSI-A01S-SM05N-CN1I-S08	1 мм	Заподлицо	NC NPN	1000 Гц	Разъем M08, рис. 3

**ОБЩЕПРОМЫШЛЕННОЕ ИСПОЛНЕНИЕ  
(ЦИЛИНДРИЧЕСКАЯ ФОРМА)**

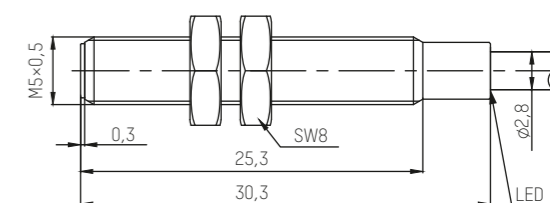
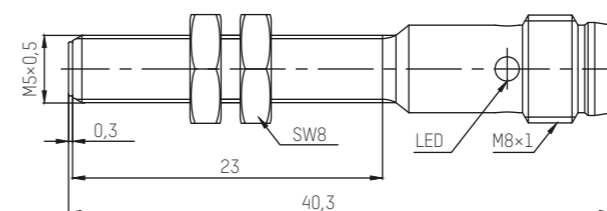
**Индуктивный датчик KTSI,  
формат M08, укороченная  
версия**



Индуктивный датчик KTSI представляет собой бесконтактный датчик, предназначенный для контроля положения объектов из металла. Индуктивные датчики широко используются для решения задач АСУ ТП. Выполняются с нормально разомкнутым или нормально замкнутым контактом.

Датчики в металлическом корпусе обеспечивают надежную защиту от агрессивных сред и позволяют осуществлять автоматизацию процессов в самых жестких условиях.

**Преимущества**

- Корпус из никелированной латуни
- 3-проводное электрическое соединение
- Степень защиты IP68
- Светодиодный индикатор
- Вывод кабелем или разъемом

**Технические характеристики**

- Напряжение 10...30 В пост. тока
- Номинальный ток <200мА
- Температура окр. среды -30...+85 °С

Модель	Ном. дистанция переключения	Монтаж	Вых. сигнал	Частота переключения	Электрическое соединение, рис.
KTSI-A2E-BK08-0P11-C02	2 мм	Заподлицо	NO PNP	1400 Гц	Кабель 2 м, рис. 1
KTSI-A2E-BK08-CP11-C02	2 мм	Заподлицо	NC PNP	1400 Гц	Кабель 2 м, рис. 1
KTSI-A2E-BK08-0N11-C02	2 мм	Заподлицо	NO NPN	1400 Гц	Кабель 2 м, рис. 1
KTSI-A2E-BK08-CN11-C02	2 мм	Заподлицо	NC NPN	1400 Гц	Кабель 2 м, рис. 1
KTSI-B4E-BK08-0P11-C02	4 мм	Не заподлицо	NO PNP	750 Гц	Кабель 2 м, рис. 2
KTSI-B4E-BK08-CP11-C02	4 мм	Не заподлицо	NC PNP	750 Гц	Кабель 2 м, рис. 2
KTSI-B4E-BK08-0N11-C02	4 мм	Не заподлицо	NO NPN	750 Гц	Кабель 2 м, рис. 2
KTSI-B4E-BK08-CN11-C02	4 мм	Не заподлицо	NC NPN	750 Гц	Кабель 2 м, рис. 2
KTSI-A2E-BK08-0P11-S08	2 мм	Заподлицо	NO PNP	1400 Гц	Разъем M08, рис. 3
KTSI-A2E-BK08-CP11-S08	2 мм	Заподлицо	NC PNP	1400 Гц	Разъем M08, рис. 3
KTSI-A2E-BK08-0N11-S08	2 мм	Заподлицо	NO NPN	1400 Гц	Разъем M08, рис. 3
KTSI-A2E-BK08-CN11-S08	2 мм	Заподлицо	NC NPN	1400 Гц	Разъем M08, рис. 3
KTSI-B4E-BK08-0P11-S08	4 мм	Не заподлицо	NO PNP	750 Гц	Разъем M08, рис. 4
KTSI-B4E-BK08-CP11-S08	4 мм	Не заподлицо	NC PNP	750 Гц	Разъем M08, рис. 4
KTSI-B4E-BK08-0N11-S08	4 мм	Не заподлицо	NO NPN	750 Гц	Разъем M08, рис. 4
KTSI-B4E-BK08-CN11-S08	4 мм	Не заподлицо	NC NPN	750 Гц	Разъем M08, рис. 4

**Габаритные и присоединительные размеры**

Рис. 1



Рис. 2



Рис. 3

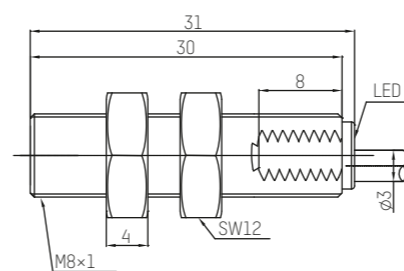

Рис. 4



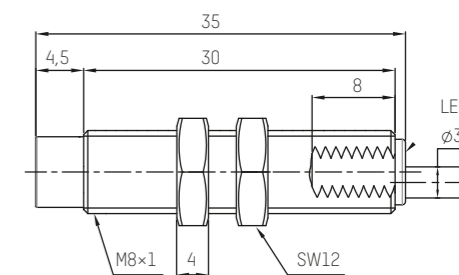

**ОБЩЕПРОМЫШЛЕННОЕ ИСПОЛНЕНИЕ  
(ЦИЛИНДРИЧЕСКАЯ ФОРМА)**

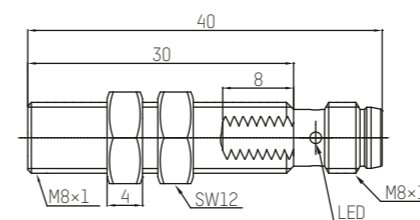
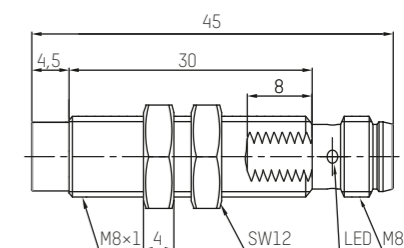
**Индуктивный датчик KTSI,  
формат M08, укороченная  
версия в двухпроводном  
исполнении**



Индуктивный датчик KTSI представляет собой бесконтактный датчик, предназначенный для контроля положения объектов из металла. Индуктивные датчики широко используются для решения задач АСУ ТП. Выполняются с нормально разомкнутым или нормально замкнутым контактом.

Датчики в металлическом корпусе обеспечивают надежную защиту от агрессивных сред и позволяют осуществлять автоматизацию процессов в самых жестких условиях.

**Преимущества**

- Корпус из никелированной латуни
- 2-проводное электрическое соединение
- Степень защиты IP68
- Светодиодный индикатор
- Вывод кабелем или разъемом

**Технические характеристики**

- Напряжение 10...30 В пост. тока
- Номинальный ток <100мА
- Температура окр. среды -30...+70 °С

**Габаритные и присоединительные размеры**

Рис. 1



Рис. 2



Рис. 3

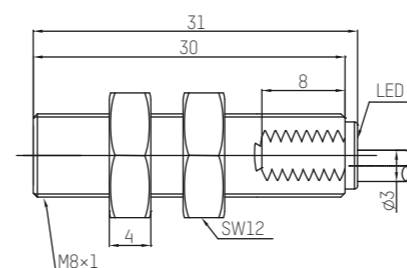

Рис. 4

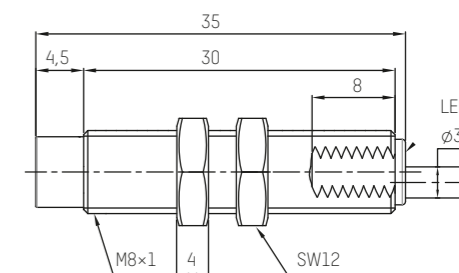

Модель	Ном. дистанция переключения	Монтаж	Вых. сигнал	Частота переключения	Электрическое соединение, рис.
KTSI-A2E-BK08-0D11-C02	2 мм	Заподлицо	NO DC	800 Гц	Кабель 2 м, рис. 1
KTSI-A2E-BK08-CD11-C02	2 мм	Заподлицо	NC DC	800 Гц	Кабель 2 м, рис. 1
KTSI-B4E-BK08-0D11-C02	4 мм	Не заподлицо	NO DC	800 Гц	Кабель 2 м, рис. 2
KTSI-B4E-BK08-CD11-C02	4 мм	Не заподлицо	NC DC	800 Гц	Кабель 2 м, рис. 2
KTSI-A2E-BK08-0D11-S08	2 мм	Заподлицо	NO DC	800 Гц	Разъем M08, рис. 3
KTSI-A2E-BK08-CD11-S08	2 мм	Заподлицо	NC DC	800 Гц	Разъем M08, рис. 3
KTSI-B4E-BK08-0D11-S08	4 мм	Не заподлицо	NO DC	800 Гц	Разъем M08, рис. 4
KTSI-B4E-BK08-CD11-S08	4 мм	Не заподлицо	NC DC	800 Гц	Разъем M08, рис. 4

**ОБЩЕПРОМЫШЛЕННОЕ ИСПОЛНЕНИЕ  
(ЦИЛИНДРИЧЕСКАЯ ФОРМА)**

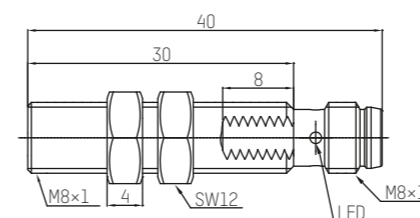
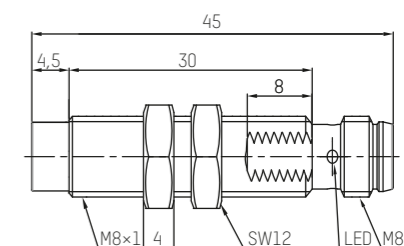
# Индуктивный датчик KTSI формат M12, с повышенным расстоянием срабатывания



Индуктивный датчик KTSI представляет собой бесконтактный датчик, предназначенный для контроля положения объектов из металла. Индуктивные датчики широко используются для решения задач АСУ ТП. Выполняются с нормально разомкнутым или нормально замкнутым контактом.

Датчики в металлическом корпусе обеспечивают надежную защиту от агрессивных сред и позволяют осуществлять автоматизацию процессов в самых жестких условиях.

**Преимущества**

- Корпус из никелированной латуни
- 3-проводное электрическое соединение
- Степень защиты IP68
- Светодиодный индикатор
- Вывод кабелем или разъемом

**Технические характеристики**

- Напряжение 10...30 В DC
- Номинальный ток <200мА
- Температура окр. среды -30...+85 °С

Модель	Ном. дистанция переключения	Монтаж	Вых. сигнал	Частота переключения	Электрическое соединение, рис.
KTSI-A04E-BK12N-ON1I-C02	4 мм	Заподлицо	NO NPN	650 Гц	Кабель 2 м, рис. 1
KTSI-A04E-BK12N-CN1I-C02	4 мм	Заподлицо	NC NPN	650 Гц	Кабель 2 м, рис. 1
KTSI-A04E-BK12N-OP1I-C02	4 мм	Заподлицо	NO PNP	650 Гц	Кабель 2 м, рис. 1
KTSI-A04E-BK12N-CP1I-C02	4 мм	Заподлицо	NC PNP	650 Гц	Кабель 2 м, рис. 1
KTSI-B06E-BK12N-ON1I-C02	6 мм	Не заподлицо	NO NPN	600 Гц	Кабель 2 м, рис. 2
KTSI-B06E-BK12N-CN1I-C02	6 мм	Не заподлицо	NC NPN	600 Гц	Кабель 2 м, рис. 2
KTSI-B06E-BK12N-OP1I-C02	6 мм	Не заподлицо	NO PNP	600 Гц	Кабель 2 м, рис. 2
KTSI-B06E-BK12N-CP1I-C02	6 мм	Не заподлицо	NC PNP	600 Гц	Кабель 2 м, рис. 2
KTSI-B08E-BK12N-ON1I-C02	8 мм	Не заподлицо	NO NPN	500 Гц	Кабель 2 м, рис. 2
KTSI-B08E-BK12N-CN1I-C02	8 мм	Не заподлицо	NC NPN	500 Гц	Кабель 2 м, рис. 2
KTSI-B08E-BK12N-OP1I-C02	8 мм	Не заподлицо	NO PNP	500 Гц	Кабель 2 м, рис. 2
KTSI-B08E-BK12N-CP1I-C02	8 мм	Не заподлицо	NC PNP	500 Гц	Кабель 2 м, рис. 2
KTSI-A04E-BK12N-ON1I-S12	4 мм	Заподлицо	NO NPN	650 Гц	Разъем M12, рис. 3
KTSI-A04E-BK12N-CN1I-S12	4 мм	Заподлицо	NC NPN	650 Гц	Разъем M12, рис. 3
KTSI-A04E-BK12N-OP1I-S12	4 мм	Заподлицо	NO PNP	650 Гц	Разъем M12, рис. 3
KTSI-A04E-BK12N-CP1I-S12	4 мм	Заподлицо	NC PNP	650 Гц	Разъем M12, рис. 3

Модель	Ном. дистанция переключения	Монтаж	Вых. сигнал	Частота переключения	Электрическое соединение, рис.
KTSI-B06E-BK12N-ON1I-S12	6 мм	Не заподлицо	NO NPN	600 Гц	Разъем M12, рис. 4
KTSI-B06E-BK12N-CN1I-S12	6 мм	Не заподлицо	NC NPN	600 Гц	Разъем M12, рис. 4
KTSI-B06E-BK12N-OP1I-S12	6 мм	Не заподлицо	NO PNP	600 Гц	Разъем M12, рис. 4
KTSI-B06E-BK12N-CP1I-S12	6 мм	Не заподлицо	NC PNP	600 Гц	Разъем M12, рис. 4
KTSI-B08E-BK12N-ON1I-S12	8 мм	Не заподлицо	NO NPN	500 Гц	Разъем M12, рис. 4
KTSI-B08E-BK12N-CN1I-S12	8 мм	Не заподлицо	NC NPN	500 Гц	Разъем M12, рис. 4
KTSI-B08E-BK12N-OP1I-S12	8 мм	Не заподлицо	NO PNP	500 Гц	Разъем M12, рис. 4
KTSI-B08E-BK12N-CP1I-S12	8 мм	Не заподлицо	NC PNP	500 Гц	Разъем M12, рис. 4

**Габаритные и присоединительные размеры**

Рис. 1



Рис. 2



Рис. 3

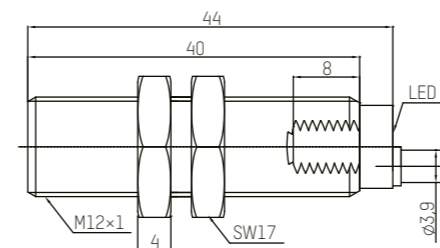

Рис. 4

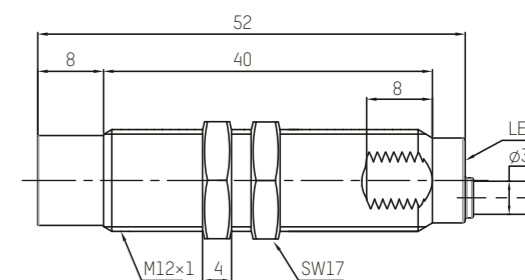

**ОБЩЕПРОМЫШЛЕННОЕ ИСПОЛНЕНИЕ  
(ЦИЛИНДРИЧЕСКАЯ ФОРМА)**

# Индуктивный датчик KTSI с подключением AC/DC, формат M12, с повышенным расстоянием срабатывания

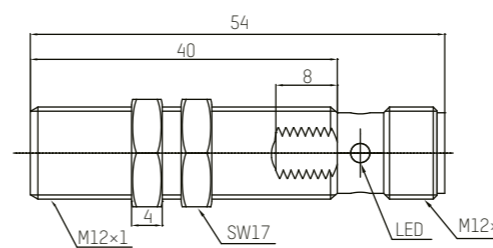
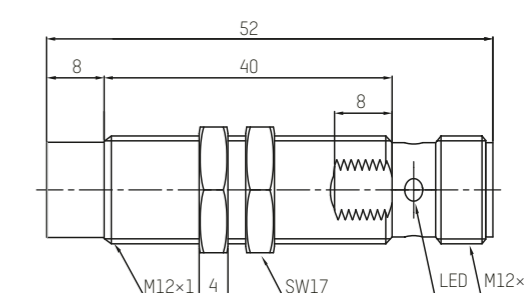

Индуктивный датчик KTSI представляет собой бесконтактный датчик, предназначенный для контроля положения объектов из металла. Индуктивные датчики широко используются для решения задач АСУ ТП. Выполняются с нормально разомкнутым или нормально замкнутым контактом.

Датчики в металлическом корпусе обеспечивают надежную защиту от агрессивных сред и позволяют осуществлять автоматизацию процессов в самых жестких условиях.

**Преимущества**

- Корпус из никелированной латуни
- 2-проводное электрическое соединение
- Степень защиты IP68
- Светодиодный индикатор
- Вывод кабелем или разъемом

**Технические характеристики**

- Напряжение 20...250 В пер./пост. тока
- Номинальный ток DC≤100mA/ AC≤200mA
- Температура окр. среды -30...+85 °C

**Габаритные и присоединительные размеры**

Рис. 1



Рис. 2



Рис. 3

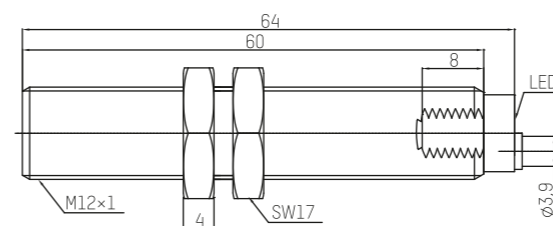

Рис. 4

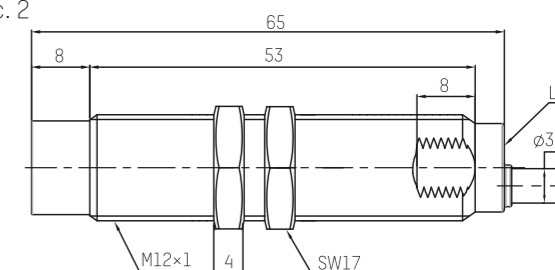

Модель	Ном. дистанция переключения	Монтаж	Вых. сигнал	Частота переключения	Электрическое соединение, рис.
KTSI-A04E-BK12N-0B3I-C02	4 мм	Заподлицо	NO AC/DC	20/650 Гц	Кабель 2 м, рис. 1
KTSI-A04E-BK12N-CB3I-C02	4 мм	Заподлицо	NC AC/DC	20/650 Гц	Кабель 2 м, рис. 1
KTSI-B06E-BK12N-0B3I-C02	6 мм	Не заподлицо	NO AC/DC	20/600 Гц	Кабель 2 м, рис. 2
KTSI-B06E-BK12N-CB3I-C02	6 мм	Не заподлицо	NC AC/DC	20/600 Гц	Кабель 2 м, рис. 2
KTSI-B08E-BK12N-0B3I-C02	8 мм	Не заподлицо	NO AC/DC	20/600 Гц	Кабель 2 м, рис. 2
KTSI-B08E-BK12N-CB3I-C02	8 мм	Не заподлицо	NC AC/DC	20/600 Гц	Кабель 2 м, рис. 2
KTSI-A04E-BK12N-0B3I-S12	4 мм	Заподлицо	NO AC/DC	20/650 Гц	Разъем M12, рис. 3
KTSI-A04E-BK12N-CB3I-S12	4 мм	Заподлицо	NC AC/DC	20/650 Гц	Разъем M12, рис. 3
KTSI-B06E-BK12N-0B3I-S12	6 мм	Не заподлицо	NO AC/DC	20/600 Гц	Разъем M12, рис. 4
KTSI-B06E-BK12N-CB3I-S12	6 мм	Не заподлицо	NC AC/DC	20/600 Гц	Разъем M12, рис. 4
KTSI-B08E-BK12N-0B3I-S12	8 мм	Не заподлицо	NO AC/DC	20/600 Гц	Разъем M12, рис. 4
KTSI-B08E-BK12N-CB3I-S12	8 мм	Не заподлицо	NC AC/DC	20/600 Гц	Разъем M12, рис. 4

**ОБЩЕПРОМЫШЛЕННОЕ ИСПОЛНЕНИЕ  
(ЦИЛИНДРИЧЕСКАЯ ФОРМА)**

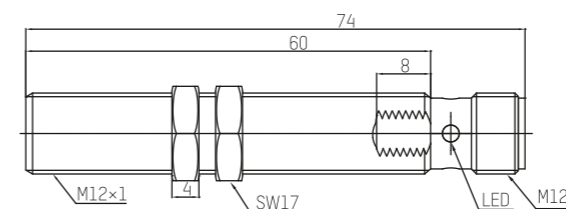
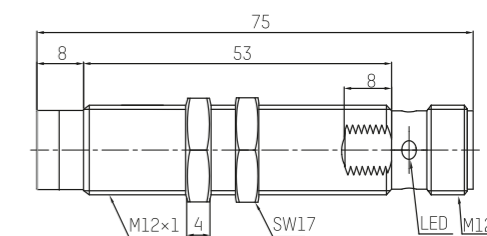
**Индуктивный датчик KTSI,  
формат M18, с увеличенным  
расстоянием срабатывания**



Индуктивный датчик KTSI представляет собой бесконтактный датчик, предназначенный для контроля положения объектов из металла. Индуктивные датчики широко используются для решения задач АСУ ТП. Выполняются с нормально разомкнутым или нормально замкнутым контактом.

Датчики в корпусе из металла и степенью защиты IP68 обеспечивают надежную защиту от агрессивных сред и позволяют осуществлять автоматизацию процессов в самых жестких условиях.

**Преимущества**

- Корпус из никелированной латуни
- 3-проводное электрическое соединение
- Степень защиты IP68
- Светодиодный индикатор
- Вывод кабелем

**Технические характеристики**

- Напряжение 10...30 В пост. тока
- Номинальный ток <200мА
- Температура окр. среды -30...+85 °С

Модель	Ном. дистанция переключения	Монтаж	Вых. сигнал	Частота переключения	Электрическое соединение, рис.
KTSI-A08E-BK18N-OP1I-C02	8 мм	Заподлицо	NO PNP	500 Гц	Кабель 2 м
KTSI-A08E-BK18N-CP1I-C02	8 мм	Заподлицо	NC PNP	500 Гц	Кабель 2 м
KTSI-A08E-BK18N-ON1I-C02	8 мм	Заподлицо	NO NPN	500 Гц	Кабель 2 м
KTSI-A08E-BK18N-CN1I-C02	8 мм	Заподлицо	NC NPN	500 Гц	Кабель 2 м
KTSI-B12E-BK18N-OP1I-C02	12 мм	Не заподлицо	NO PNP	350 Гц	Кабель 2 м
KTSI-B12E-BK18N-CP1I-C02	12 мм	Не заподлицо	NC PNP	350 Гц	Кабель 2 м
KTSI-B12E-BK18N-ON1I-C02	12 мм	Не заподлицо	NO NPN	350 Гц	Кабель 2 м
KTSI-B12E-BK18N-CN1I-C02	12 мм	Не заподлицо	NC NPN	350 Гц	Кабель 2 м
KTSI-B16E-BK18N-OP1I-C02	16 мм	Не заподлицо	NO PNP	250 Гц	Кабель 2 м
KTSI-B16E-BK18N-CP1I-C02	16 мм	Не заподлицо	NC PNP	250 Гц	Кабель 2 м
KTSI-B16E-BK18N-ON1I-C02	16 мм	Не заподлицо	NO NPN	250 Гц	Кабель 2 м
KTSI-B16E-BK18N-CN1I-C02	16 мм	Не заподлицо	NC NPN	250 Гц	Кабель 2 м
KTSI-A08E-BK18N-OP1I-S12	8 мм	Заподлицо	NO PNP	500 Гц	Разъем M12, рис. 3
KTSI-A08E-BK18N-CP1I-S12	8 мм	Заподлицо	NC PNP	500 Гц	Разъем M12, рис. 3
KTSI-A08E-BK18N-ON1I-S12	8 мм	Заподлицо	NO NPN	500 Гц	Разъем M12, рис. 3
KTSI-A08E-BK18N-CN1I-S12	8 мм	Заподлицо	NC NPN	500 Гц	Разъем M12, рис. 3
KTSI-B12E-BK18N-OP1I-S12	12 мм	Не заподлицо	NO PNP	350 Гц	Разъем M12, рис. 4
KTSI-B12E-BK18N-CP1I-S12	12 мм	Не заподлицо	NC PNP	350 Гц	Разъем M12, рис. 4

Модель	Ном. дистанция переключения	Монтаж	Вых. сигнал	Частота переключения	Электрическое соединение, рис.
KTSI-B12E-BK18N-ON1I-S12	12 мм	Не заподлицо	NO NPN	350 Гц	Разъем M12, рис. 4
KTSI-B12E-BK18N-CN1I-S12	12 мм	Не заподлицо	NC NPN	350 Гц	Разъем M12, рис. 4
KTSI-B16E-BK18N-OP1I-S12	16 мм	Не заподлицо	NO PNP	250 Гц	Разъем M12, рис. 4
KTSI-B16E-BK18N-CP1I-S12	16 мм	Не заподлицо	NC PNP	250 Гц	Разъем M12, рис. 4
KTSI-B16E-BK18N-ON1I-S12	16 мм	Не заподлицо	NO NPN	250 Гц	Разъем M12, рис. 4
KTSI-B16E-BK18N-CN1I-S12	16 мм	Не заподлицо	NC NPN	250 Гц	Разъем M12, рис. 4

**Габаритные и присоединительные размеры**

Рис. 1



Рис. 2



Рис. 3

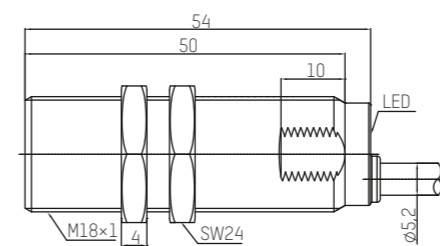

Рис. 4

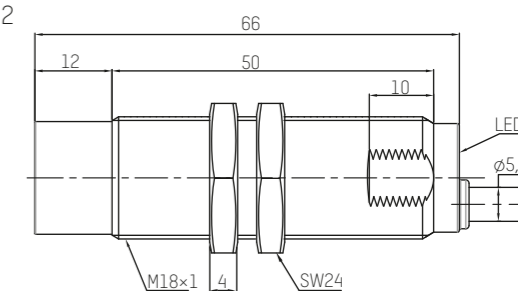

**ОБЩЕПРОМЫШЛЕННОЕ ИСПОЛНЕНИЕ  
(ЦИЛИНДРИЧЕСКАЯ ФОРМА)**

**Индуктивный датчик KTSI  
с подключением AC/DC,  
формат M18, с повышенным  
расстоянием срабатывания**

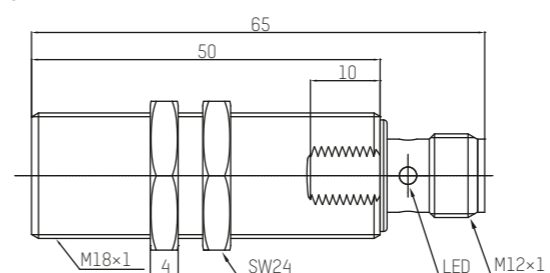
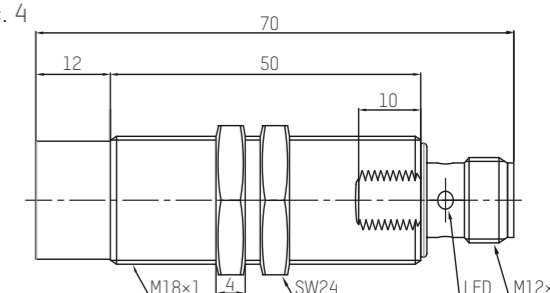

Индуктивный датчик KTSI представляет собой бесконтактный датчик, предназначенный для контроля положения объектов из металла. Индуктивные датчики широко используются для решения задач АСУ ТП. Выполняются с нормально разомкнутым или нормально замкнутым контактом.

Датчики в металлическом корпусе обеспечивают надежную защиту от агрессивных сред и позволяют осуществлять автоматизацию процессов в самых жестких условиях.

**Преимущества**

- Корпус из никелированной латуни
- 2-проводное электрическое соединение
- Степень защиты IP67
- Светодиодный индикатор
- Вывод кабелем или разъемом

**Технические характеристики**

- Напряжение 20...250 В перем./пост. тока
- Номинальный ток DC≤100mA/ AC≤200mA
- Температура окр. среды -25...+70 °C

Модель	Ном. дистанция переключения	Монтаж	Вых. сигнал	Частота переключения	Электрическое соединение, рис.
KTSI-A08S-BK18N-OB3I-C02	8 мм	Заподлицо	NO AC/DC	20/500 Гц	Кабель 2 м, рис. 1
KTSI-A08S-BK18N-CB3I-C02	8 мм	Заподлицо	NC AC/DC	20/500 Гц	Кабель 2 м, рис. 1
KTSI-B12S-BK18N-OB3I-C02	12 мм	Не заподлицо	NO AC/DC	20/350 Гц	Кабель 2 м, рис. 2
KTSI-B12S-BK18N-CB3I-C02	12 мм	Не заподлицо	NC AC/DC	20/350 Гц	Кабель 2 м, рис. 2
KTSI-B16S-BK18N-OB3I-C02	16 мм	Не заподлицо	NO AC/DC	20/350 Гц	Кабель 2 м, рис. 2
KTSI-B16S-BK18N-CB3I-C02	16 мм	Не заподлицо	NC AC/DC	20/350 Гц	Кабель 2 м, рис. 2
KTSI-A08S-BK18N-OB3I-S12	8 мм	Заподлицо	NO AC/DC	20/500 Гц	Разъем M12, рис. 3
KTSI-A08S-BK18N-CB3I-S12	8 мм	Заподлицо	NC AC/DC	20/500 Гц	Разъем M12, рис. 3
KTSI-B12S-BK18N-OB3I-S12	12 мм	Не заподлицо	NO AC/DC	20/350 Гц	Разъем M12, рис. 4
KTSI-B12S-BK18N-CB3I-S12	12 мм	Не заподлицо	NC AC/DC	20/350 Гц	Разъем M12, рис. 4
KTSI-B16S-BK18N-OB3I-S12	16 мм	Не заподлицо	NO AC/DC	20/350 Гц	Разъем M12, рис. 4
KTSI-B16S-BK18N-CB3I-S12	16 мм	Не заподлицо	NC AC/DC	20/350 Гц	Разъем M12, рис. 4

**Габаритные и присоединительные размеры**

Рис. 1



Рис. 2



Рис. 3

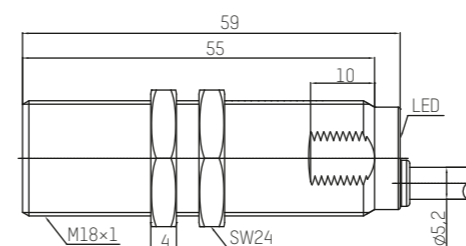

Рис. 4

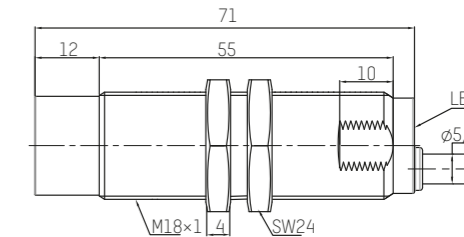

**ОБЩЕПРОМЫШЛЕННОЕ ИСПОЛНЕНИЕ  
(ЦИЛИНДРИЧЕСКАЯ ФОРМА)**

**Индуктивный датчик KTSI,  
формат M30, с повышенным  
расстоянием срабатывания**

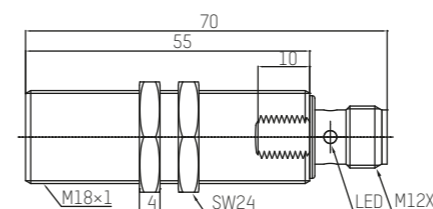
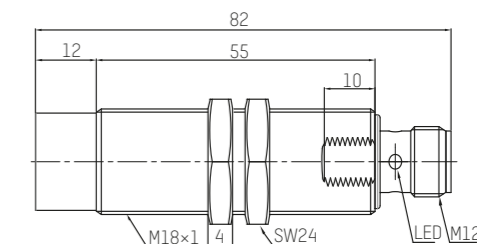

Индуктивный датчик KTSI представляет собой бесконтактный датчик, предназначенный для контроля положения объектов из металла. Индуктивные датчики широко используются для решения задач АСУ ТП. Выполняются с нормально разомкнутым или нормально замкнутым контактом.

Датчики в металлическом корпусе обеспечивают надежную защиту от агрессивных сред и позволяют осуществлять автоматизацию процессов в самых жестких условиях.

**Преимущества**

- Корпус из никелированной латуни
- 3-проводное электрическое соединение
- Степень защиты IP67
- Светодиодный индикатор
- Вывод кабелем или разъемом

**Технические характеристики**

- Напряжение 10...30 В пост. тока
- Номинальный ток <200мА
- Температура окр. среды -30...+85 °С

Модель	Ном. дистанция переключения	Монтаж	Вых. сигнал	Частота переключения	Электрическое соединение, рис.
KTSI-A15E-BK30N-OP1I-C02	15 мм	Заподлицо	NO PNP	350 Гц	Кабель 2 м, рис. 1
KTSI-A15E-BK30N-CP1I-C02	15 мм	Заподлицо	NC PNP	350 Гц	Кабель 2 м, рис. 1
KTSI-A15E-BK30N-ON1I-C02	15 мм	Заподлицо	NO NPN	350 Гц	Кабель 2 м, рис. 1
KTSI-A15E-BK30N-CN1I-C02	15 мм	Заподлицо	NC NPN	350 Гц	Кабель 2 м, рис. 1
KTSI-B22E-BK30N-OP1I-C02	22 мм	Не заподлицо	NO PNP	200 Гц	Кабель 2 м, рис. 2
KTSI-B22E-BK30N-CP1I-C02	22 мм	Не заподлицо	NC PNP	200 Гц	Кабель 2 м, рис. 2
KTSI-B22E-BK30N-ON1I-C02	22 мм	Не заподлицо	NO NPN	200 Гц	Кабель 2 м, рис. 2
KTSI-B22E-BK30N-CN1I-C02	22 мм	Не заподлицо	NC NPN	200 Гц	Кабель 2 м, рис. 2
KTSI-B30E-BK30N-OP1I-C02	30 мм	Не заподлицо	NO PNP	75 Гц	Кабель 2 м, рис. 2
KTSI-B30E-BK30N-CP1I-C02	30 мм	Не заподлицо	NC PNP	75 Гц	Кабель 2 м, рис. 2
KTSI-B30E-BK30N-ON1I-C02	30 мм	Не заподлицо	NO NPN	75 Гц	Кабель 2 м, рис. 2
KTSI-B30E-BK30N-CN1I-C02	30 мм	Не заподлицо	NC NPN	75 Гц	Кабель 2 м, рис. 2
KTSI-A15E-BK30N-OP1I-S12	15 мм	Заподлицо	NO PNP	350 Гц	Разъем M12, рис. 3
KTSI-A15E-BK30N-CP1I-S12	15 мм	Заподлицо	NC PNP	350 Гц	Разъем M12, рис. 3
KTSI-A15E-BK30N-ON1I-S12	15 мм	Заподлицо	NO NPN	350 Гц	Разъем M12, рис. 3
KTSI-A15E-BK30N-CN1I-S12	15 мм	Заподлицо	NC NPN	350 Гц	Разъем M12, рис. 3

Модель	Ном. дистанция переключения	Монтаж	Вых. сигнал	Частота переключения	Электрическое соединение, рис.
KTSI-B22E-BK30N-OP1I-S12	22 мм	Не заподлицо	NO PNP	200 Гц	Разъем M12, рис. 4
KTSI-B22E-BK30N-CP1I-S12	22 мм	Не заподлицо	NC PNP	200 Гц	Разъем M12, рис. 4
KTSI-B22E-BK30N-ON1I-S12	22 мм	Не заподлицо	NO NPN	200 Гц	Разъем M12, рис. 4
KTSI-B22E-BK30N-CN1I-S12	22 мм	Не заподлицо	NC NPN	200 Гц	Разъем M12, рис. 4
KTSI-B30E-BK30N-OP1I-S12	30 мм	Не заподлицо	NO PNP	75 Гц	Разъем M12, рис. 4
KTSI-B30E-BK30N-CP1I-S12	30 мм	Не заподлицо	NC PNP	75 Гц	Разъем M12, рис. 4
KTSI-B30E-BK30N-ON1I-S12	30 мм	Не заподлицо	NO NPN	75 Гц	Разъем M12, рис. 4
KTSI-B30E-BK30N-CN1I-S12	30 мм	Не заподлицо	NC NPN	75 Гц	Разъем M12, рис. 4

**Габаритные и присоединительные размеры**

Рис. 1



Рис. 2



Рис. 3

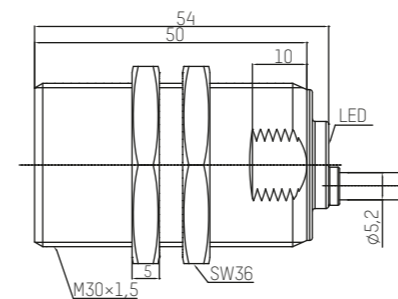

Рис. 4

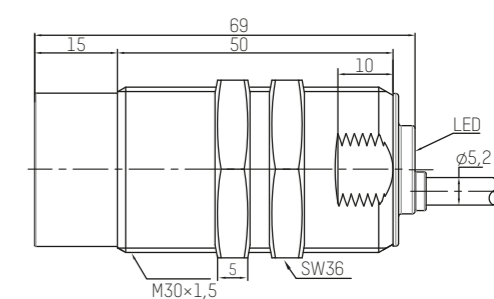

**ОБЩЕПРОМЫШЛЕННОЕ ИСПОЛНЕНИЕ  
(ЦИЛИНДРИЧЕСКАЯ ФОРМА)**

# Индуктивный датчик KTSI с подключением AC/DC, формат M30, с повышенным расстоянием срабатывания

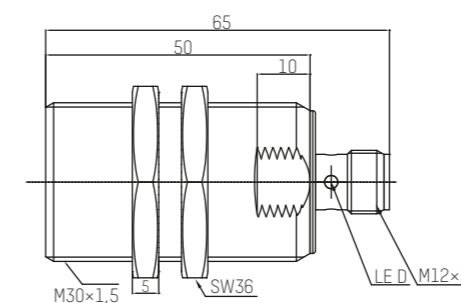
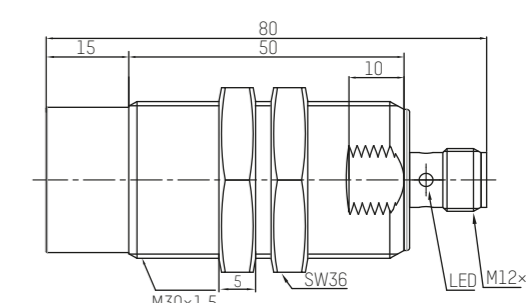

Индуктивный датчик KTSI представляет собой бесконтактный датчик, предназначенный для контроля положения объектов из металла. Индуктивные датчики широко используются для решения задач АСУ ТП. Выполняются с нормально разомкнутым или нормально замкнутым контактом.

Датчики в металлическом корпусе обеспечивают надежную защиту от агрессивных сред и позволяют осуществлять автоматизацию процессов в самых жестких условиях.

**Преимущества**

- Корпус из никелированной латуни
- 2-проводное электрическое соединение
- Степень защиты IP68
- Светодиодный индикатор
- Вывод кабелем или разъемом

**Технические характеристики**

- Напряжение 20...250 В перем./пост. тока
- Номинальный ток DC≤100mA/ AC≤200mA
- Температура окр. среды -30...+85 °С

Модель	Ном. дистанция переключения	Монтаж	Вых. сигнал	Частота переключения	Электрическое соединение, рис.
KTSI-A15E-BK30N-OB3I-C02	15 мм	Заподлицо	NO AC/DC	20/500 Гц	Кабель 2 м, рис. 1
KTSI-A15E-BK30N-CB3I-C02	15 мм	Заподлицо	NC AC/DC	20/500 Гц	Кабель 2 м, рис. 1
KTSI-B22E-BK30N-OB3I-C02	22 мм	Не заподлицо	NO AC/DC	20/350 Гц	Кабель 2 м, рис. 2
KTSI-B22E-BK30N-CB3I-C02	22 мм	Не заподлицо	NC AC/DC	20/350 Гц	Кабель 2 м, рис. 2
KTSI-B30E-BK30N-OB3I-C02	30 мм	Не заподлицо	NO AC/DC	20/350 Гц	Кабель 2 м, рис. 2
KTSI-B30E-BK30N-CB3I-C02	30 мм	Не заподлицо	NC AC/DC	20/350 Гц	Кабель 2 м, рис. 2
KTSI-A15E-BK30N-OB3I-S12	15 мм	Заподлицо	NO AC/DC	20/500 Гц	Разъем M12, рис. 3
KTSI-A15E-BK30N-CB3I-S12	15 мм	Заподлицо	NC AC/DC	20/500 Гц	Разъем M12, рис. 3
KTSI-B22E-BK30N-OB3I-S12	22 мм	Не заподлицо	NO AC/DC	20/350 Гц	Разъем M12, рис. 4
KTSI-B22E-BK30N-CB3I-S12	22 мм	Не заподлицо	NC AC/DC	20/350 Гц	Разъем M12, рис. 4
KTSI-B30E-BK30N-OB3I-S12	30 мм	Не заподлицо	NO AC/DC	20/350 Гц	Разъем M12, рис. 4
KTSI-B30E-BK30N-CB3I-S12	30 мм	Не заподлицо	NC AC/DC	20/350 Гц	Разъем M12, рис. 4

**Габаритные и присоединительные размеры**

Рис. 1



Рис. 2



Рис. 3

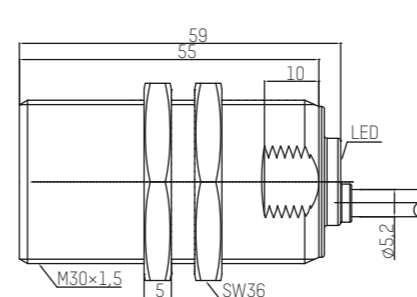

Рис. 4

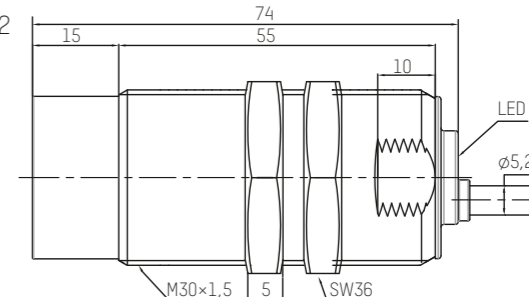

**ОБЩЕПРОМЫШЛЕННОЕ ИСПОЛНЕНИЕ  
(ПРЯМОУГОЛЬНАЯ ФОРМА)**

# Индуктивный датчик KTSI, формат W40

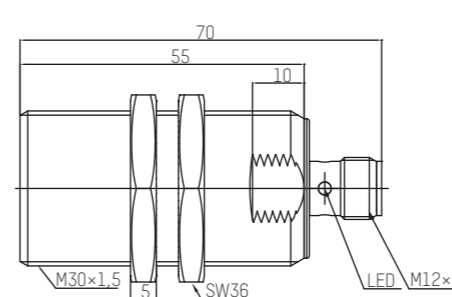
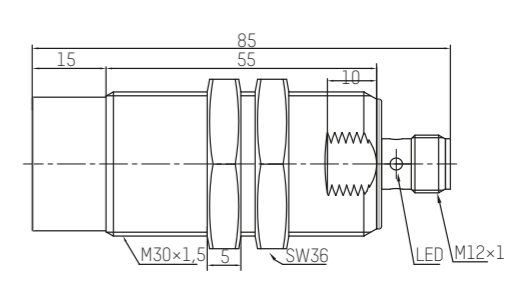

Индуктивный датчик KTSI представляет собой бесконтактный датчик, предназначенный для контроля положения объектов из металла. Индуктивные датчики широко используются для решения задач АСУ ТП. Выполняются с нормально разомкнутым, нормально замкнутым и переключающим контактом.

Датчики в пластиковом корпусе обеспечивают надежную защиту от агрессивных сред и позволяют осуществлять автоматизацию процессов в самых жестких условиях.

**Преимущества**

- Пластиковый корпус
- 3-/4-проводное электрическое соединение
- Степень защиты IP67
- Светодиодный индикатор
- Клеммный вывод
- Изменение положения рабочей поверхности в 5 плоскостях

**Технические характеристики**

- Напряжение 10...30 В пост. тока
- Номинальный ток <200мА
- Температура окр. среды -25...+70 °С
- Момент затяжки зажимного винта — 1,8 Н·м
- Вибрация по EN 60068-2-27 — 55 Гц, 1 мм
- Ударная нагрузка по EN 60068-2-27 — 30G/11 мс

Модель	Ном. дистанция переключения	Монтаж	Вых. сигнал	Частота переключения	Электрическое соединение, рис.
KTSI-A20S-PW40S-0N1I-S12	20 мм	Заподлицо	NO NPN	150 Гц	Разъем M12, рис. 1
KTSI-A20S-PW40S-CN1I-S12	20 мм	Заподлицо	NC NPN	150 Гц	Разъем M12, рис. 1
KTSI-A20S-PW40S-BN1I-S12	20 мм	Заподлицо	NO/NC NPN	150 Гц	Разъем M12, рис. 1
KTSI-A20S-PW40S-0P1I-S12	20 мм	Заподлицо	NO PNP	150 Гц	Разъем M12, рис. 1
KTSI-A20S-PW40S-CP1I-S12	20 мм	Заподлицо	NC PNP	150 Гц	Разъем M12, рис. 1
KTSI-A20S-PW40S-BP1I-S12	20 мм	Заподлицо	NO/NC PNP	150 Гц	Разъем M12, рис. 1
KTSI-A25S-PW40S-0N1I-S12	25 мм	Заподлицо	NO NPN	100 Гц	Разъем M12, рис. 1
KTSI-A25S-PW40S-CN1I-S12	25 мм	Заподлицо	NC NPN	100 Гц	Разъем M12, рис. 1
KTSI-A25S-PW40S-BN1I-S12	25 мм	Заподлицо	NO/NC NPN	100 Гц	Разъем M12, рис. 1
KTSI-A25S-PW40S-0P1I-S12	25 мм	Заподлицо	NO PNP	100 Гц	Разъем M12, рис. 1
KTSI-A25S-PW40S-CP1I-S12	25 мм	Заподлицо	NC PNP	100 Гц	Разъем M12, рис. 1
KTSI-A25S-PW40S-BP1I-S12	25 мм	Заподлицо	NO/NC PNP	100 Гц	Разъем M12, рис. 1

Модель	Ном. дистанция переключения	Монтаж	Вых. сигнал	Частота переключения	Электрическое соединение, рис.
KTSI-B30S-PW40S-0N1I-S12	30 мм	Не заподлицо	NO NPN	150 Гц	Разъем M12, рис. 1
KTSI-B30S-PW40S-CN1I-S12	30 мм	Не заподлицо	NC NPN	150 Гц	Разъем M12, рис. 1
KTSI-B30S-PW40S-BN1I-S12	30 мм	Не заподлицо	NO/NC NPN	150 Гц	Разъем M12, рис. 1
KTSI-B30S-PW40S-0P1I-S12	30 мм	Не заподлицо	NO PNP	150 Гц	Разъем M12, рис. 1
KTSI-B30S-PW40S-CP1I-S12	30 мм	Не заподлицо	NC PNP	150 Гц	Разъем M12, рис. 1
KTSI-B30S-PW40S-BP1I-S12	30 мм	Не заподлицо	NO/NC PNP	150 Гц	Разъем M12, рис. 1
KTSI-B40S-PW40S-0N1I-S12	40 мм	Не заподлицо	NO NPN	50 Гц	Разъем M12, рис. 1
KTSI-B40S-PW40S-CN1I-S12	40 мм	Не заподлицо	NC NPN	50 Гц	Разъем M12, рис. 1
KTSI-B40S-PW40S-BN1I-S12	40 мм	Не заподлицо	NO/NC NPN	50 Гц	Разъем M12, рис. 1
KTSI-B40S-PW40S-0P1I-S12	40 мм	Не заподлицо	NO PNP	50 Гц	Разъем M12, рис. 1
KTSI-B40S-PW40S-CP1I-S12	40 мм	Не заподлицо	NC PNP	50 Гц	Разъем M12, рис. 1
KTSI-B40S-PW40S-BP1I-S12	40 мм	Не заподлицо	NO/NC PNP	50 Гц	Разъем M12, рис. 1

**Габаритные и присоединительные размеры**

Рис. 1

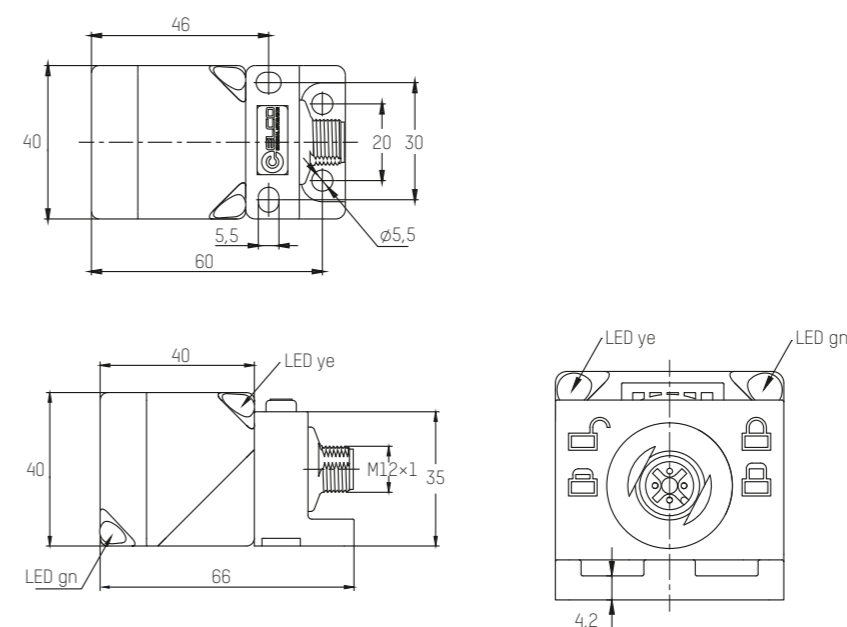



**ОБЩЕПРОМЫШЛЕННОЕ ИСПОЛНЕНИЕ  
(ПРЯМОУГОЛЬНАЯ ФОРМА)**

**Индуктивный датчик KTSI,  
формат W40L**



Индуктивный датчик KTSI представляет собой бесконтактный датчик, предназначенный для контроля положения объектов из металла. Индуктивные датчики широко используются для решения задач АСУ ТП. Выполняются с нормально разомкнутым, нормально замкнутым и переключающим контактом.

Датчики в пластиковом корпусе обеспечивают надежную защиту от агрессивных сред и позволяют осуществлять автоматизацию процессов в самых жестких условиях.

**Преимущества**

- Пластиковый корпус
- 3-/4-проводное электрическое соединение
- Степень защиты IP67
- Светодиодный индикатор
- Клеммный вывод
- Изменение положения рабочей поверхности в 5 плоскостях

**Технические характеристики**

- Напряжение 10...30 В пост. тока
- Номинальный ток <200мА
- Температура окр. среды -25...+70 °С
- Момент затяжки зажимного винта — 1,8 Н·м
- Вибрация по EN 60068-2-27 — 55 Гц, 1 мм
- Ударная нагрузка по EN 60068-2-27 — 30G/11 мс

Модель	Ном. дистанция переключения	Монтаж	Вых. сигнал	Частота переключения	Электрическое соединение, рис.
KTSI-A15S-PW40L-0N1I-Q00	15 мм	Заподлицо	NO NPN	100 Гц	Клеммное, рис. 1
KTSI-A15S-PW40L-CN1I-Q00	15 мм	Заподлицо	NC NPN	100 Гц	Клеммное, рис. 1
KTSI-A15S-PW40L-BN1I-Q00	15 мм	Заподлицо	NO/NC NPN	100 Гц	Клеммное, рис. 1
KTSI-A15S-PW40L-0P1I-Q00	15 мм	Заподлицо	NO PNP	100 Гц	Клеммное, рис. 1
KTSI-A15S-PW40L-CP1I-Q00	15 мм	Заподлицо	NC PNP	100 Гц	Клеммное, рис. 1
KTSI-A15S-PW40L-BP1I-Q00	15 мм	Заподлицо	NO/NC PNP	100 Гц	Клеммное, рис. 1
KTSI-B20S-PW40L-0N1I-Q00	20 мм	Не заподлицо	NO NPN	50 Гц	Клеммное, рис. 1
KTSI-B20S-PW40L-CN1I-Q00	20 мм	Не заподлицо	NC NPN	50 Гц	Клеммное, рис. 1
KTSI-B20S-PW40L-BN1I-Q00	20 мм	Не заподлицо	NO/NC NPN	50 Гц	Клеммное, рис. 1
KTSI-B20S-PW40L-0P1I-Q00	20 мм	Не заподлицо	NO PNP	50 Гц	Клеммное, рис. 1
KTSI-B20S-PW40L-CP1I-Q00	20 мм	Не заподлицо	NC PNP	50 Гц	Клеммное, рис. 1
KTSI-B20S-PW40L-BP1I-Q00	20 мм	Не заподлицо	NO/NC PNP	50 Гц	Клеммное, рис. 1
KTSI-B40S-PW40L-0N1I-Q00	40 мм	Не заподлицо	NO NPN	50 Гц	Клеммное, рис. 1
KTSI-B40S-PW40L-CN1I-Q00	40 мм	Не заподлицо	NC NPN	50 Гц	Клеммное, рис. 1
KTSI-B40S-PW40L-BN1I-Q00	40 мм	Не заподлицо	NO/NC NPN	50 Гц	Клеммное, рис. 1
KTSI-B40S-PW40L-0P1I-Q00	40 мм	Не заподлицо	NO PNP	50 Гц	Клеммное, рис. 1
KTSI-B40S-PW40L-CP1I-Q00	40 мм	Не заподлицо	NC PNP	50 Гц	Клеммное, рис. 1
KTSI-B40S-PW40L-BP1I-Q00	40 мм	Не заподлицо	NO/NC PNP	50 Гц	Клеммное, рис. 1

**Габаритные и присоединительные размеры**

Рис. 1

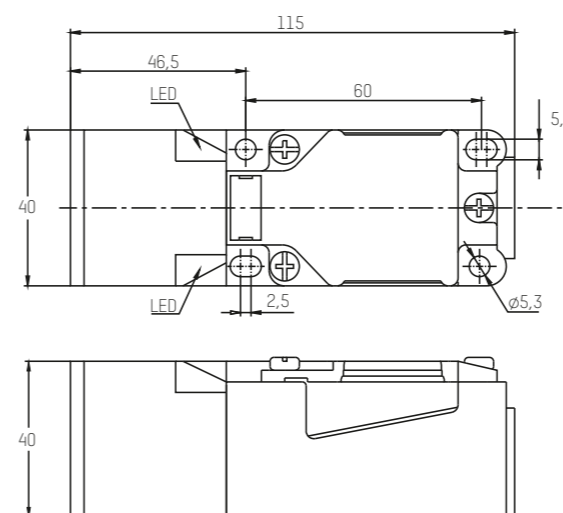

**ОБЩЕПРОМЫШЛЕННОЕ ИСПОЛНЕНИЕ  
(ПРЯМОУГОЛЬНАЯ ФОРМА)**

**Индуктивный датчик KTSI,  
формата W40L AC/DC**



Индуктивный датчик KTSI представляет собой бесконтактный датчик, предназначенный для контроля положения объектов из металла. Индуктивные датчики широко используются для решения задач АСУ ТП. Выполняются с нормально разомкнутым, нормально замкнутым и переключающим контактом.

Датчики в пластиковом корпусе обеспечивают надежную защиту от агрессивных сред и позволяют осуществлять автоматизацию процессов в самых жестких условиях.

**Преимущества**

- Пластиковый корпус
- 2-/4-проводное электрическое соединение AC/DC
- Степень защиты IP67
- Светодиодный индикатор
- Вывод клеммами
- Изменение положения рабочей поверхности в 5 плоскостях

**Технические характеристики**

- Напряжение: 20...250 V AC/DC
- Номинальный ток <200mA
- Температура окр. среды -25...+70 °C

**Габаритные и присоединительные размеры**

Рис. 1

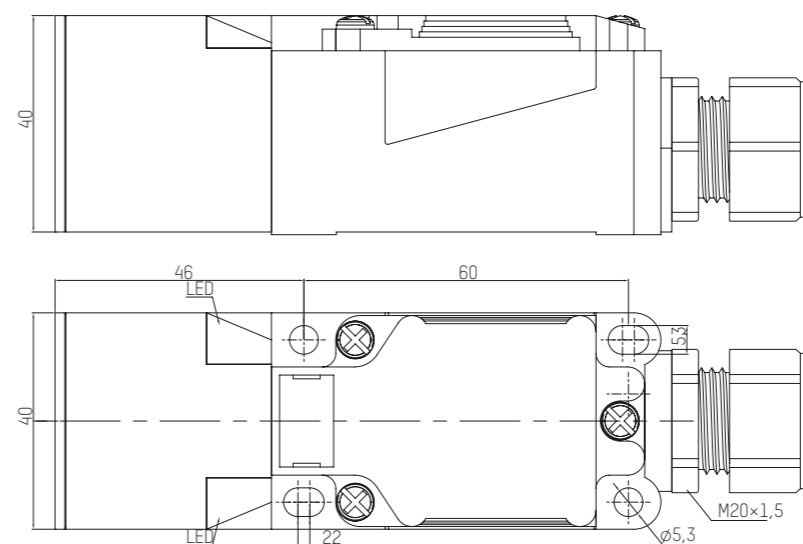

Модель	Ном. дистанция переключения	Монтаж	Вых. сигнал	Частота переключения	Электрическое соединение, рис.
KTSI-A15S-PW40L-0B3I-Q00	15 мм	Заподлицо	NO AC/DC	20 Гц	Клеммное, рис. 1
KTSI-A15S-PW40L-CB3I-Q00	15 мм	Заподлицо	NC AC/DC	20 Гц	Клеммное, рис. 1
KTSI-B20S-PW40L-0B3I-Q00	20 мм	Не заподлицо	NO AC/DC	20 Гц	Клеммное, рис. 1
KTSI-B20S-PW40L-CB3I-Q00	20 мм	Не заподлицо	NC AC/DC	20 Гц	Клеммное, рис. 1
KTSI-A25S-PW40L-0B3I-Q00	25 мм	Заподлицо	NO AC/DC	20 Гц	Клеммное, рис. 1
KTSI-A25S-PW40L-CB3I-Q00	25 мм	Заподлицо	NC AC/DC	20 Гц	Клеммное, рис. 1
KTSI-B40S-PW40L-0B3I-Q00	40 мм	Не заподлицо	NO AC/DC	20 Гц	Клеммное, рис. 1
KTSI-B40S-PW40L-CB3I-Q00	40 мм	Не заподлицо	NC AC/DC	20 Гц	Клеммное, рис. 1
KTSI-A15S-PW40L-BB3I-Q00	15 мм	Заподлицо	NO/NC AC/DC	20 Гц	Клеммное, рис. 1
KTSI-B20S-PW40L-BB3I-Q00	20 мм	Не заподлицо	NO/NC AC/DC	20 Гц	Клеммное, рис. 1
KTSI-A25-PW40L-BB3I-Q00	25 мм	Заподлицо	NO/NC AC/DC	20 Гц	Клеммное, рис. 1
KTSI-B40S-PW40L-BB3I-Q00	40 мм	Не заподлицо	NO/NC AC/DC	20 Гц	Клеммное, рис. 1

**Схема подключения**

NO AC/DC

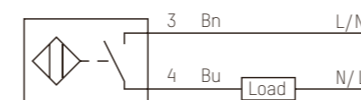

NC AC/DC

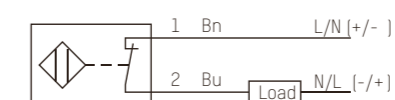

NO/NC AC/DC

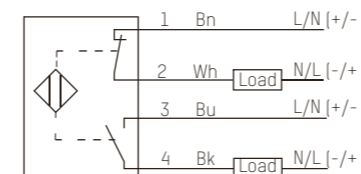

**ОБЩЕПРОМЫШЛЕННОЕ ИСПОЛНЕНИЕ  
(ПРЯМОУГОЛЬНАЯ ФОРМА)**

# Индуктивный датчик KTSI, формат W80



Индуктивный датчик KTSI представляет собой бесконтактный датчик, предназначенный для контроля положения объектов из металла. Индуктивные датчики широко используются для решения задач АСУ ТП. Выполняются с нормально разомкнутым, нормально замкнутым и переключающим контактом.

Датчики в пластиковом корпусе обеспечивают надежную защиту от агрессивных сред и позволяют осуществлять автоматизацию процессов в самых жестких условиях.

**Преимущества**

- Корпус из пластмассы
- 3/4-проводное электрическое соединение DC
- Степень защиты IP67
- Светодиодный индикатор
- Вывод клеммами

**Технические характеристики**

- Напряжение DC 10...30 V
- Номинальный ток <200mA
- Температура окр. среды -25...+70 °C
- Момент затяжки зажимного винта — 1,8 Н·м
- Вибрация по EN 60068-2-27 — 55 Гц, 1 мм
- Ударная нагрузка по EN 60068-2-27 — 30G/11 мс

**Габаритные и присоединительные размеры**

Рис. 1

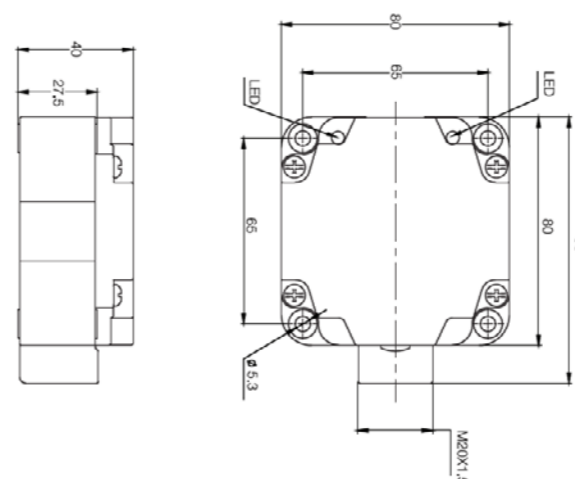

Модель	Ном. дистанция переключения	Монтаж	Вых. сигнал	Частота переключения	Электрическое соединение, рис.
KTSI-A40S-PW80S-0P1I-Q00	40 мм	Заподлицо	NO PNP	50 Гц	Клеммное, рис. 1
KTSI-A40S-PW80S-CP1I-Q00	40 мм	Заподлицо	NC PNP	50 Гц	Клеммное, рис. 1
KTSI-A40S-PW80S-0N1I-Q00	40 мм	Заподлицо	NO NPN	50 Гц	Клеммное, рис. 1
KTSI-A40S-PW80S-CN1I-Q00	40 мм	Заподлицо	NC NPN	50 Гц	Клеммное, рис. 1
KTSI-B50S-PW80S-0P1I-Q00	50 мм	Не заподлицо	NO PNP	30 Гц	Клеммное, рис. 1
KTSI-B50S-PW80S-CP1I-Q00	50 мм	Не заподлицо	NC PNP	30 Гц	Клеммное, рис. 1
KTSI-B50S-PW80S-0N1I-Q00	50 мм	Не заподлицо	NO NPN	30 Гц	Клеммное, рис. 1
KTSI-B50S-PW80S-CN1I-Q00	50 мм	Не заподлицо	NC NPN	30 Гц	Клеммное, рис. 1
KTSI-A40S-PW80S-BP1I-Q00	40 мм	Заподлицо	NO/NC PNP	50 Гц	Клеммное, рис. 1
KTSI-A40S-PW80S-BN1I-Q00	40 мм	Заподлицо	NC/NC NPN	50 Гц	Клеммное, рис. 1
KTSI-B50S-PW80S-BP1I-Q00	50 мм	Не заподлицо	NO/NC PNP	30 Гц	Клеммное, рис. 1
KTSI-B50S-PW80S-BN1I-Q00	50 мм	Не заподлицо	NC/NC NPN	30 Гц	Клеммное, рис. 1

**ОБЩЕПРОМЫШЛЕННОЕ ИСПОЛНЕНИЕ  
(ПРЯМОУГОЛЬНАЯ ФОРМА)**

# Индуктивный датчик KTSI с подключением AC/DC, формат W80



Индуктивный датчик KTSI представляет собой бесконтактный датчик, предназначенный для контроля положения объектов из металла. Индуктивные датчики широко используются для решения задач АСУ ТП. Выполняются с нормально разомкнутым, нормально замкнутым и переключающим контактом.

Датчики в пластиковом корпусе обеспечивают надежную защиту от агрессивных сред и позволяют осуществлять автоматизацию процессов в самых жестких условиях.

**Преимущества**

- Корпус из пластмассы
- 2-проводное электрическое соединение AC/DC
- Степень защиты IP67
- Светодиодный индикатор
- Вывод клеммами и разъем

**Технические характеристики**

- Напряжение AC/DC 20...250 V
- Номинальный ток <200mA AC, <100mA DC
- Температура окр. среды -25...+70 °C
- Момент затяжки зажимного винта — 1,8 Н·м
- Вибрация по EN 60068-2-27 — 55 Гц, 1 мм
- Ударная нагрузка по EN 60068-2-27 — 30G/11 мс

**Габаритные и присоединительные размеры**

Рис. 1



Рис. 2



Модель	Ном. дистанция переключения	Монтаж	Вых. сигнал	Частота переключения	Электрическое соединение, рис.
KTSI-A40S-PW80S-0B3I-Q00	40 мм	Заподлицо	NO AC/DC	20 Гц	Клеммное, рис. 1
KTSI-A40S-PW80S-CB3I-Q00	40 мм	Заподлицо	NC AC/DC	20 Гц	Клеммное, рис. 1
KTSI-B50S-PW80S-0B3I-Q00	50 мм	Не заподлицо	NO AC/DC	20 Гц	Клеммное, рис. 1
KTSI-B50S-PW80S-CB3I-Q00	50 мм	Не заподлицо	NC AC/DC	20 Гц	Клеммное, рис. 1
KTSI-A40S-PW80S-0B3I-Q12	40 мм	Заподлицо	NO AC/DC	20 Гц	Разъем M12, рис. 2
KTSI-A40S-PW80S-CB3I-Q12	40 мм	Заподлицо	NC AC/DC	20 Гц	Разъем M12, рис. 2
KTSI-B50S-PW80S-0B3I-Q12	50 мм	Не заподлицо	NO AC/DC	20 Гц	Разъем M12, рис. 2
KTSI-B50S-PW80S-CB3I-Q12	50 мм	Не заподлицо	NC AC/DC	20 Гц	Разъем M12, рис. 2
KTSI-A40S-PW80S-VB3I-Q00	40 мм	Заподлицо	NO/NC AC/DC	20 Гц	Клеммное, рис. 1
KTSI-B50S-PW80S-VB3I-Q00	50 мм	Не заподлицо	NO/NC AC/DC	20 Гц	Клеммное, рис. 1
KTSI-B50S-PW80S-VB3I-Q00	70 мм	Не заподлицо	NO/NC AC/DC	20 Гц	Клеммное, рис. 1
KTSI-A40S-PW80S-VB3I-Q12	40 мм	Заподлицо	NO/NC AC/DC	20 Гц	Разъем M12, рис. 2
KTSI-B40S-PW80S-VB3I-Q12	50 мм	Не заподлицо	NO/NC AC/DC	20 Гц	Разъем M12, рис. 2
KTSI-B50S-PW80S-VB3I-Q12	70 мм	Не заподлицо	NO/NC AC/DC	20 Гц	Разъем M12, рис. 2

**ВЫСОКОТЕМПЕРАТУРНОЕ ИСПОЛНЕНИЕ  
(ЦИЛИНДРИЧЕСКАЯ ФОРМА)**

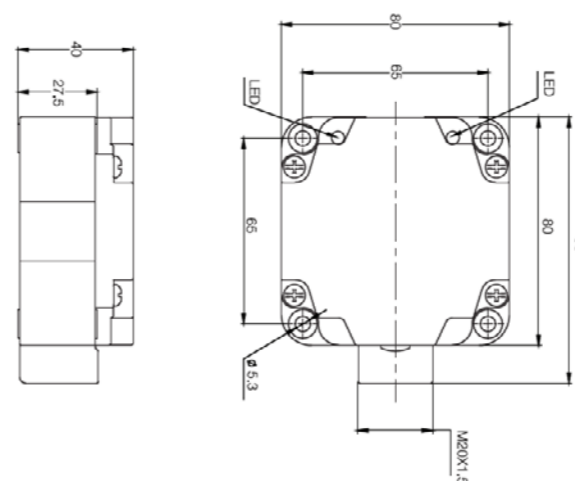
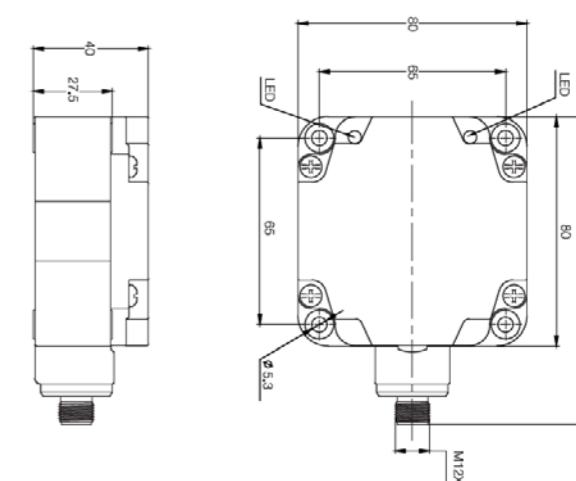
**Индуктивный датчик KTSI,  
высокотемпературное  
исполнение, формат M08**



Индуктивный датчик KTSI представляет собой бесконтактный датчик, предназначенный для контроля положения объектов из металла. Индуктивные датчики широко используются для решения задач АСУ ТП. Выполняются с нормально разомкнутым или нормально замкнутым контактом.

Датчики в металлическом корпусе обеспечивают надежную защиту от агрессивных сред и позволяют осуществлять автоматизацию процессов в самых жестких условиях.

**Преимущества**

- Корпус из нержавеющей стали
- 3-проводное электрическое соединение
- Степень защиты IP67
- Светодиодный индикатор
- Вывод кабелем

**Технические характеристики**

- Напряжение 10...30 В пост. тока
- Номинальный ток <200мА
- Температура окр. среды -25...+120 °С

**Габаритные и присоединительные размеры**

Рис. 1



Рис. 2



Модель	Ном. дистанция переключения	Монтаж	Вых. сигнал	Частота переключения	Электрическое соединение, рис.
KTSI-A02T-SM08N-0P1I-C02	2 мм	Заподлицо	NO PNP	1000 Гц	Кабель 2 м, рис. 1
KTSI-A02T-SM08N-CP1I-C02	2 мм	Заподлицо	NC PNP	1000 Гц	Кабель 2 м, рис. 1
KTSI-A02T-SM08N-0N1I-C02	2 мм	Заподлицо	NO NPN	1000 Гц	Кабель 2 м, рис. 1
KTSI-A02T-SM08N-CN1I-C02	2 мм	Заподлицо	NC NPN	1000 Гц	Кабель 2 м, рис. 1
KTSI-B04T-SM08N-0P1I-C02	4 мм	Не заподлицо	NO PNP	800 Гц	Кабель 2 м, рис. 2
KTSI-B04T-SM08N-CP1I-C02	4 мм	Не заподлицо	NC PNP	800 Гц	Кабель 2 м, рис. 2
KTSI-B04T-SM08N-0N1I-C02	4 мм	Не заподлицо	NO NPN	800 Гц	Кабель 2 м, рис. 2
KTSI-B04T-SM08N-CN1I-C02	4 мм	Не заподлицо	NC NPN	800 Гц	Кабель 2 м, рис. 2

**ВЫСОКОТЕМПЕРАТУРНОЕ ИСПОЛНЕНИЕ  
(ЦИЛИНДРИЧЕСКАЯ ФОРМА)**

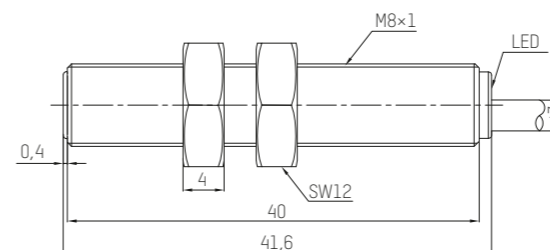
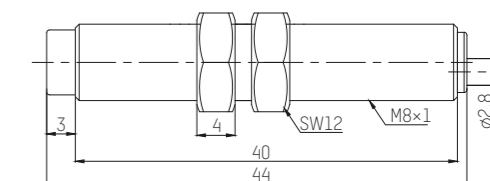
**Индуктивный датчик KTSI,  
высокотемпературное  
исполнение, формат M12**



Индуктивный датчик KTSI представляет собой бесконтактный датчик, предназначенный для контроля положения объектов из металла. Индуктивные датчики широко используются для решения задач АСУ ТП. Выполняются с нормально разомкнутым или нормально замкнутым контактом.

Датчики в металлическом корпусе обеспечивают надежную защиту от агрессивных сред и позволяют осуществлять автоматизацию процессов в самых жестких условиях.

**Преимущества**

- Корпус из никелированной латуни
- 3-проводное электрическое соединение
- Степень защиты IP67
- Светодиодный индикатор
- Вывод кабелем

**Технические характеристики**

- Напряжение 10...30 В пост. тока
- Номинальный ток <200мА
- Температура окр. среды -25...+120 °С

**Габаритные и присоединительные размеры**

Рис. 1



Рис. 2



Модель	Ном. дистанция переключения	Монтаж	Вых. сигнал	Частота переключения	Электрическое соединение, рис.
KTSI-A02T-BM12N-0P1I-C02	2 мм	Заподлицо	NO PNP	1000 Гц	Кабель 2 м, рис. 1
KTSI-A02T-BM12N-CP1I-C02	2 мм	Заподлицо	NC PNP	1000 Гц	Кабель 2 м, рис. 1
KTSI-A02T-BM12N-0N1I-C02	2 мм	Заподлицо	NO NPN	1000 Гц	Кабель 2 м, рис. 1
KTSI-A02T-BM12N-CN1I-C02	2 мм	Заподлицо	NC NPN	1000 Гц	Кабель 2 м, рис. 1
KTSI-B04T-BM12N-0P1I-C02	4 мм	Не заподлицо	NO PNP	800 Гц	Кабель 2 м, рис. 2
KTSI-B04T-BM12N-CP1I-C02	4 мм	Не заподлицо	NC PNP	800 Гц	Кабель 2 м, рис. 2
KTSI-B04T-BM12N-0N1I-C02	4 мм	Не заподлицо	NO NPN	800 Гц	Кабель 2 м, рис. 2
KTSI-B04T-BM12N-CN1I-C02	4 мм	Не заподлицо	NC NPN	800 Гц	Кабель 2 м, рис. 2

**ВЫСОКОТЕМПЕРАТУРНОЕ ИСПОЛНЕНИЕ  
(ЦИЛИНДРИЧЕСКАЯ ФОРМА)**

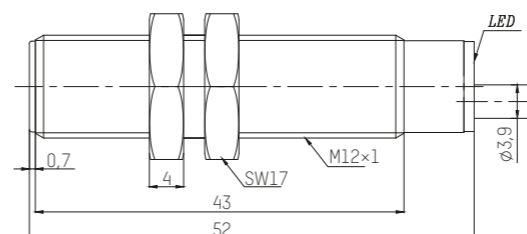
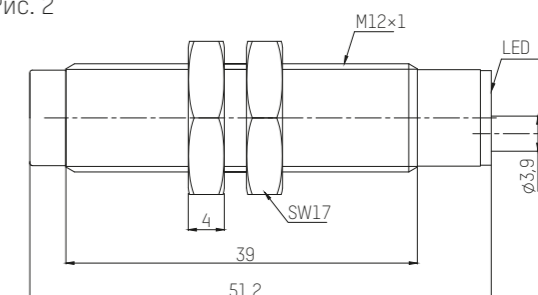
**Индуктивный датчик KTSI,  
высокотемпературное  
исполнение, формат M18**



Индуктивный датчик KTSI представляет собой бесконтактный датчик, предназначенный для контроля положения объектов из металла. Индуктивные датчики широко используются для решения задач АСУ ТП. Выполняются с нормально разомкнутым или нормально замкнутым контактом.

Датчики в металлическом корпусе обеспечивают надежную защиту от агрессивных сред и позволяют осуществлять автоматизацию процессов в самых жестких условиях.

**Преимущества**

- Корпус из никелированной латуни
- 3-проводное электрическое соединение
- Степень защиты IP67
- Светодиодный индикатор
- Вывод кабелем

**Технические характеристики**

- Напряжение 10...30 В пост. тока
- Номинальный ток <200мА
- Температура окр. среды -25...+120 °С

**Габаритные и присоединительные размеры**

Рис. 1



Рис. 2



Модель	Ном. дистанция переключения	Монтаж	Вых. сигнал	Частота переключения	Электрическое соединение, рис.
KTSI-A05T-BM18N-OP1I-C02	5 мм	Заподлицо	NO PNP	800 Гц	Кабель 2 м, рис. 1
KTSI-A05T-BM18N-CP1I-C02	5 мм	Заподлицо	NC PNP	800 Гц	Кабель 2 м, рис. 1
KTSI-A05T-BM18N-ON1I-C02	5 мм	Заподлицо	NO NPN	800 Гц	Кабель 2 м, рис. 1
KTSI-A05T-BM18N-CN1I-C02	5 мм	Заподлицо	NC NPN	800 Гц	Кабель 2 м, рис. 1
KTSI-B08T-BM18N-OP1I-C02	8 мм	Не заподлицо	NO PNP	500 Гц	Кабель 2 м, рис. 2
KTSI-B08T-BM18N-CP1I-C02	8 мм	Не заподлицо	NC PNP	500 Гц	Кабель 2 м, рис. 2
KTSI-B08T-BM18N-ON1I-C02	8 мм	Не заподлицо	NO NPN	500 Гц	Кабель 2 м, рис. 2
KTSI-B08T-BM18N-CN1I-C02	8 мм	Не заподлицо	NC NPN	500 Гц	Кабель 2 м, рис. 2

**ВЫСОКОТЕМПЕРАТУРНОЕ ИСПОЛНЕНИЕ  
(ЦИЛИНДРИЧЕСКАЯ ФОРМА)**

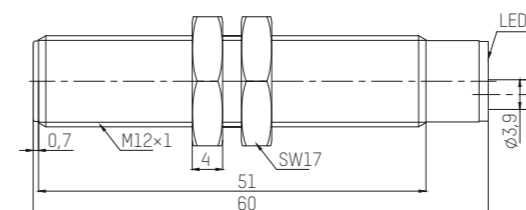
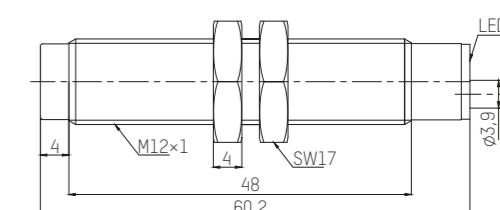
**Индуктивный датчик KTSI,  
высокотемпературное  
исполнение, формат M30**



Индуктивный датчик KTSI представляет собой бесконтактный датчик, предназначенный для контроля положения объектов из металла. Индуктивные датчики широко используются для решения задач АСУ ТП. Выполняются с нормально разомкнутым и/или нормально замкнутым контактом.

Датчики в корпусе из нержавеющей стали обеспечивают надежную защиту от агрессивных сред и позволяют осуществлять автоматизацию процессов в самых жестких условиях.

**Преимущества**

- Корпус из никелированной латуни
- 2-проводное для AC/DC, 3- и 4-проводное DC электрическое соединение
- Степень защиты IP67
- Светодиодный индикатор
- Вывод кабелем

**Технические характеристики**

- Напряжение 10...30 В DC, 20-250 В AC/DC
- Номинальный ток <200 mA., DC, 100mA. AC/DC
- Температура окр. среды -25...+120 °C

**Габаритные и присоединительные размеры**

Рис. 1



Рис. 2



Рис. 3

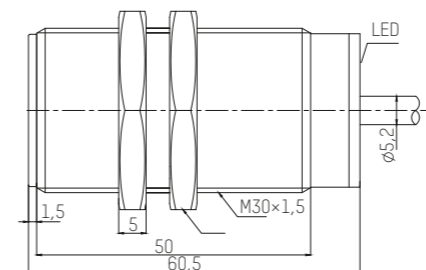

Рис. 4

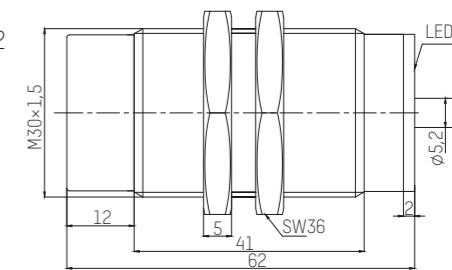

Модель	Ном. дистанция переключения	Монтаж	Вых. сигнал	Частота переключения	Электрическое соединение, рис.
KTSI-A10T-BM30N-OP1I-C02	10 мм	Заподлицо	NO PNP	400 Гц	Кабель 2 м, рис. 1
KTSI-A10T-BM30N-CP1I-C02	10 мм	Заподлицо	NC PNP	400 Гц	Кабель 2 м, рис. 1
KTSI-A10T-BM30N-ON1I-C02	10 мм	Заподлицо	NO NPN	400 Гц	Кабель 2 м, рис. 1
KTSI-A10T-BM30N-CN1I-C02	10 мм	Заподлицо	NC NPN	400 Гц	Кабель 2 м, рис. 1
KTSI-B15T-SM30N-OP1I-C02	15 мм	Не заподлицо	NO PNP	200 Гц	Кабель 2 м, рис. 2
KTSI-B15T-BM30N-CP1I-C02	15 мм	Не заподлицо	NC PNP	200 Гц	Кабель 2 м, рис. 2
KTSI-B15T-BM30N-ON1I-C02	15 мм	Не заподлицо	NO NPN	200 Гц	Кабель 2 м, рис. 2
KTSI-B15T-BM30N-CN1I-C02	15 мм	Не заподлицо	NC NPN	200 Гц	Кабель 2 м, рис. 2
KTSI-A10T-BM30N-OB1I-C02	10 мм	Заподлицо	AC/DC NO	40 Гц	Кабель 2 м, рис. 3
KTSI-A10T-BM30N-CB1I-C02	10 мм	Заподлицо	AC/DC NC	40 Гц	Кабель 2 м, рис. 3
KTSI-B15T-BM30N-OB1I-C02	15 мм	Не заподлицо	AC/DC NO	40 Гц	Кабель 2 м, рис. 4
KTSI-B15T-BM30N-CB1I-C02	15 мм	Не заподлицо	AC/DC NC	40 Гц	Кабель 2 м, рис. 4

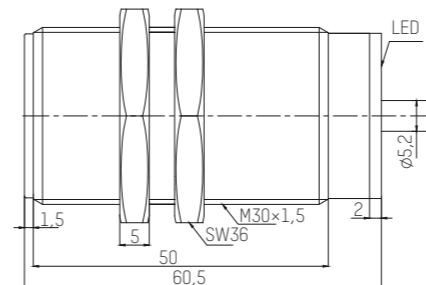
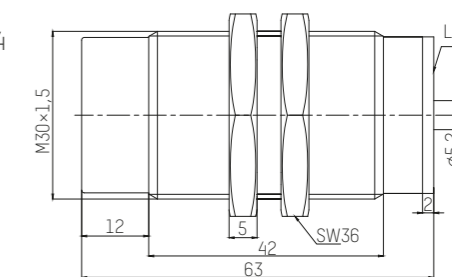

**НИЗКОТЕМПЕРАТУРНОЕ ИСПОЛНЕНИЕ  
(ЦИЛИНДРИЧЕСКАЯ ФОРМА)**

**Индуктивный датчик KTSI,  
низкотемпературное  
исполнение, формат M08**



Индуктивный датчик KTSI представляет собой бесконтактный датчик, предназначенный для контроля положения объектов из металла. Индуктивные датчики широко используются для решения задач АСУ ТП. Выполняются с нормально разомкнутым или нормально замкнутым контактом.

Датчики в металлическом корпусе обеспечивают надежную защиту от агрессивных сред и позволяют осуществлять автоматизацию процессов в самых жестких условиях.

**Преимущества**

- Корпус из никелированной латуни
- 3-проводное электрическое соединение
- Степень защиты IP67
- Светодиодный индикатор
- Вывод кабелем или разъемом

**Технические характеристики**

- Напряжение 10...30 В DC
- Номинальный ток <200мА
- Температура окр. среды -40...+70 °С

Модель	Ном. дистанция переключения	Монтаж	Вых. сигнал	Частота переключения	Электрическое соединение, рис.
KTSI-A02L-BM08N-0P1L-C02	2 мм	Заподлицо	NO PNP	1000 Гц	Кабель 2 м, рис. 1
KTSI-A02L-BM08N-CP1L-C02	2 мм	Заподлицо	NC PNP	1000 Гц	Кабель 2 м, рис. 1
KTSI-A02L-BM08N-0N1L-C02	2 мм	Заподлицо	NO NPN	1000 Гц	Кабель 2 м, рис. 1
KTSI-A02L-BM08N-CN1L-C02	2 мм	Заподлицо	NC NPN	1000 Гц	Кабель 2 м, рис. 1
KTSI-B04L-BM08N-0P1L-C02	4 мм	Не заподлицо	NO PNP	800 Гц	Кабель 2 м, рис. 2
KTSI-B04L-BM08N-CP1L-C02	4 мм	Не заподлицо	NC PNP	800 Гц	Кабель 2 м, рис. 2
KTSI-B04L-BM08N-0N1L-C02	4 мм	Не заподлицо	NO NPN	800 Гц	Кабель 2 м, рис. 2
KTSI-B04L-BM08N-CN1L-C02	4 мм	Не заподлицо	NC NPN	800 Гц	Кабель 2 м, рис. 2
KTSI-A02L-BM08N-0P1L-S12	2 мм	Заподлицо	NO PNP	1000 Гц	Разъем M12, рис. 3
KTSI-A02L-BM08N-CP1L-S12	2 мм	Заподлицо	NC PNP	1000 Гц	Разъем M12, рис. 3
KTSI-A02L-BM08N-0N1L-S12	2 мм	Заподлицо	NO NPN	1000 Гц	Разъем M12, рис. 3
KTSI-A02L-BM08N-CN1L-S12	2 мм	Заподлицо	NC NPN	1000 Гц	Разъем M12, рис. 3
KTSI-B04L-BM08N-0P1L-S12	4 мм	Не заподлицо	NO PNP	800 Гц	Разъем M12, рис. 4
KTSI-B04L-BM08N-CP1L-S12	4 мм	Не заподлицо	NC PNP	800 Гц	Разъем M12, рис. 4
KTSI-B04L-BM08N-0N1L-S12	4 мм	Не заподлицо	NO NPN	800 Гц	Разъем M12, рис. 4
KTSI-B04L-BM08N-CN1L-S12	4 мм	Не заподлицо	NC NPN	800 Гц	Разъем M12, рис. 4

**Габаритные и присоединительные размеры**

Рис. 1



Рис. 2



Рис. 3

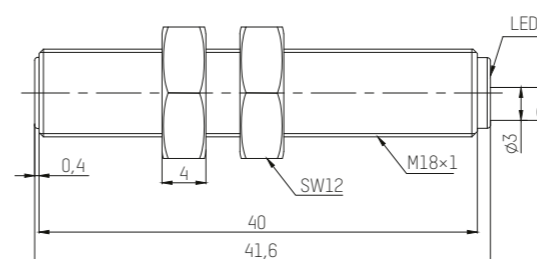

Рис. 4

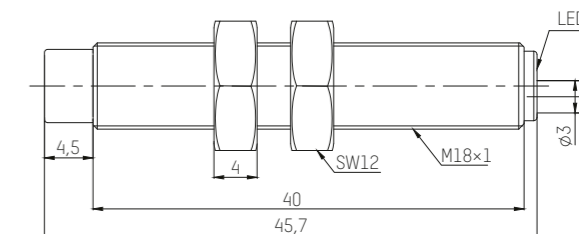

**НИЗКОТЕМПЕРАТУРНОЕ ИСПОЛНЕНИЕ  
(ЦИЛИНДРИЧЕСКАЯ ФОРМА)**

**Индуктивный датчик KTSI,  
низкотемпературное  
исполнение, формат M12**

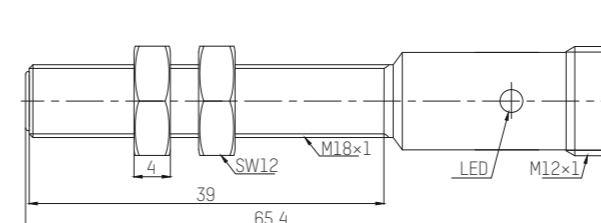
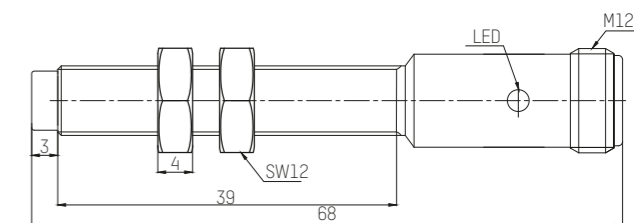

Индуктивный датчик KTSI представляет собой бесконтактный датчик, предназначенный для контроля положения объектов из металла. Индуктивные датчики широко используются для решения задач АСУ ТП. Выполняются с нормально разомкнутым или нормально замкнутым контактом.

Датчики в металлическом корпусе обеспечивают надежную защиту от агрессивных сред и позволяют осуществлять автоматизацию процессов в самых жестких условиях.

**Преимущества**

- Корпус из никелированной латуни
- 3-проводное электрическое соединение
- Степень защиты IP67
- Светодиодный индикатор
- Вывод кабелем или разъемом

**Технические характеристики**

- Напряжение 10...30 В DC
- Номинальный ток <200мА
- Температура окр. среды -40...+70 °С

Модель	Ном. дистанция переключения	Монтаж	Вых. сигнал	Частота переключения	Электрическое соединение, рис.
KTSI-A02L-BM12N-0P1L-C02	2 мм	Заподлицо	NO PNP	1000 Гц	Кабель 2 м, рис. 1
KTSI-A02L-BM12N-CP1L-C02	2 мм	Заподлицо	NC PNP	1000 Гц	Кабель 2 м, рис. 1
KTSI-A02L-BM12N-0N1L-C02	2 мм	Заподлицо	NO NPN	1000 Гц	Кабель 2 м, рис. 1
KTSI-A02L-BM12N-CN1L-C02	2 мм	Заподлицо	NC NPN	1000 Гц	Кабель 2 м, рис. 1
KTSI-B04L-BM12N-0P1L-C02	4 мм	Не заподлицо	NO PNP	800 Гц	Кабель 2 м, рис. 2
KTSI-B04L-BM12N-CP1L-C02	4 мм	Не заподлицо	NC PNP	800 Гц	Кабель 2 м, рис. 2
KTSI-B04L-BM12N-0N1L-C02	4 мм	Не заподлицо	NO NPN	800 Гц	Кабель 2 м, рис. 2
KTSI-B04L-BM12N-CN1L-C02	4 мм	Не заподлицо	NC NPN	800 Гц	Кабель 2 м, рис. 2
KTSI-A02L-BM12N-0P1L-S12	2 мм	Заподлицо	NO PNP	1000 Гц	Разъем M12, рис. 3
KTSI-A02L-BM12N-CP1L-S12	2 мм	Заподлицо	NC PNP	1000 Гц	Разъем M12, рис. 3
KTSI-A02L-BM12N-0N1L-S12	2 мм	Заподлицо	NO NPN	1000 Гц	Разъем M12, рис. 3
KTSI-A02L-BM12N-CN1L-S12	2 мм	Заподлицо	NC NPN	1000 Гц	Разъем M12, рис. 3
KTSI-B04L-BM12N-0P1L-S12	4 мм	Не заподлицо	NO PNP	800 Гц	Разъем M12, рис. 4
KTSI-B04L-BM12N-CP1L-S12	4 мм	Не заподлицо	NC PNP	800 Гц	Разъем M12, рис. 4
KTSI-B04L-BM12N-0N1L-S12	4 мм	Не заподлицо	NO NPN	800 Гц	Разъем M12, рис. 4
KTSI-B04L-BM12N-CN1L-S12	4 мм	Не заподлицо	NC NPN	800 Гц	Разъем M12, рис. 4

**Габаритные и присоединительные размеры**

Рис. 1



Рис. 2



Рис. 3

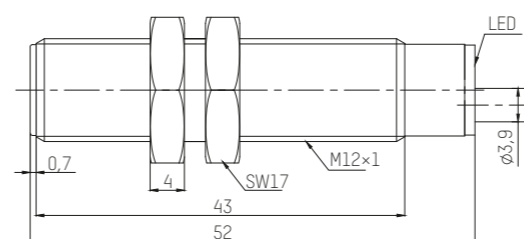

Рис. 4

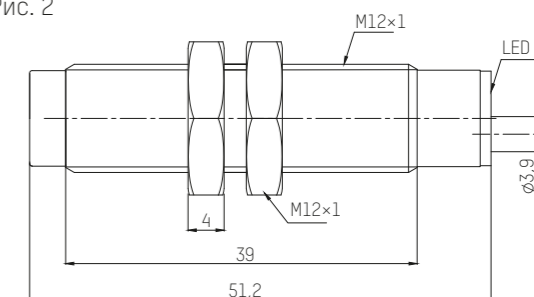

**НИЗКОТЕМПЕРАТУРНОЕ ИСПОЛНЕНИЕ  
(ЦИЛИНДРИЧЕСКАЯ ФОРМА)**

**Индуктивный датчик KTSI,  
низкотемпературное  
исполнение, формат M18**

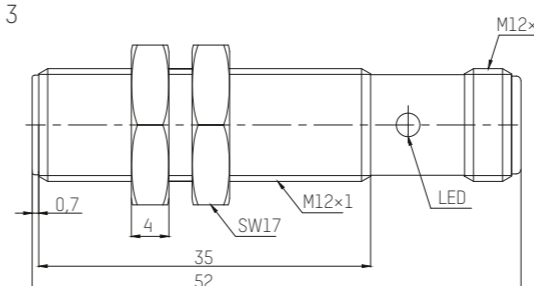
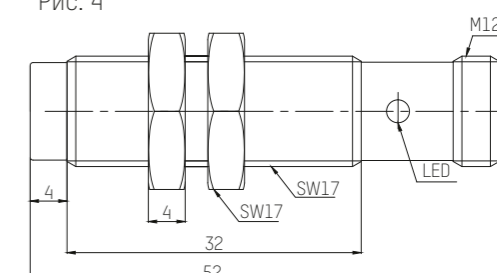

Индуктивный датчик KTSI представляет собой бесконтактный датчик, предназначенный для контроля положения объектов из металла. Индуктивные датчики широко используются для решения задач АСУ ТП. Выполняются с нормально разомкнутым или нормально замкнутым контактом.

Датчики в металлическом корпусе обеспечивают надежную защиту от агрессивных сред и позволяют осуществлять автоматизацию процессов в самых жестких условиях.

**Преимущества**

- Корпус из никелированной латуни
- 3-проводное электрическое соединение
- Степень защиты IP67
- Светодиодный индикатор
- Вывод кабелем или разъемом

**Технические характеристики**

- Напряжение 10...30 В DC
- Номинальный ток <200мА
- Температура окр. среды -40...+70 °С

Модель	Ном. дистанция переключения	Монтаж	Вых. сигнал	Частота переключения	Электрическое соединение, рис.
KTSI-A05L-BM18N-0P1L-C02	5 мм	Заподлицо	NO PNP	800 Гц	Кабель 2 м, рис. 1
KTSI-A05L-BM18N-CP1L-C02	5 мм	Заподлицо	NC PNP	800 Гц	Кабель 2 м, рис. 1
KTSI-A05L-BM18N-0N1L-C02	5 мм	Заподлицо	NO NPN	800 Гц	Кабель 2 м, рис. 1
KTSI-A05L-BM18N-CN1L-C02	5 мм	Заподлицо	NC NPN	800 Гц	Кабель 2 м, рис. 1
KTSI-B08L-BM18N-0P1L-C02	8 мм	Не заподлицо	NO PNP	500 Гц	Кабель 2 м, рис. 2
KTSI-B08L-BM18N-CP1L-C02	8 мм	Не заподлицо	NC PNP	500 Гц	Кабель 2 м, рис. 2
KTSI-B08L-BM18N-0N1L-C02	8 мм	Не заподлицо	NO NPN	500 Гц	Кабель 2 м, рис. 2
KTSI-B08L-BM18N-CN1L-C02	8 мм	Не заподлицо	NC NPN	500 Гц	Кабель 2 м, рис. 2
KTSI-A05L-BM18N-0P1L-S12	5 мм	Заподлицо	NO PNP	800 Гц	Разъем M12, рис. 3
KTSI-A05L-BM18N-CP1L-S12	5 мм	Заподлицо	NC PNP	800 Гц	Разъем M12, рис. 3
KTSI-A05L-BM18N-0N1L-S12	5 мм	Заподлицо	NO NPN	800 Гц	Разъем M12, рис. 3
KTSI-A05L-BM18N-CN1L-S12	5 мм	Заподлицо	NC NPN	800 Гц	Разъем M12, рис. 3
KTSI-B08L-BM18N-0P1L-S12	8 мм	Не заподлицо	NO PNP	500 Гц	Разъем M12, рис. 4
KTSI-B08L-BM18N-CP1L-S12	8 мм	Не заподлицо	NC PNP	500 Гц	Разъем M12, рис. 4
KTSI-B08L-BM18N-0N1L-S12	8 мм	Не заподлицо	NO NPN	500 Гц	Разъем M12, рис. 4
KTSI-B08L-BM18N-CN1L-S12	8 мм	Не заподлицо	NC NPN	500 Гц	Разъем M12, рис. 4

**Габаритные и присоединительные размеры**

Рис. 1



Рис. 2



Рис. 3

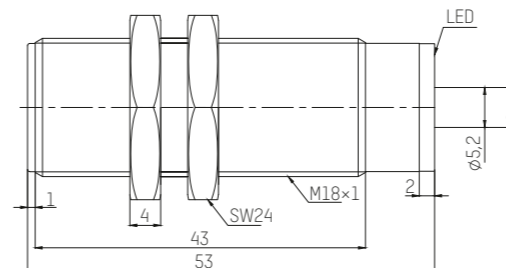

Рис. 4

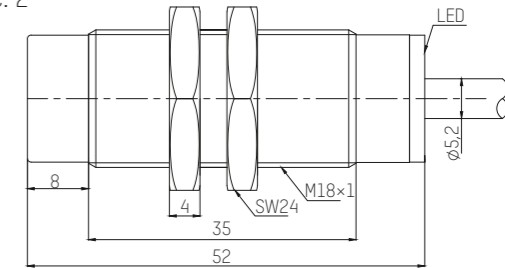

**НИЗКОТЕМПЕРАТУРНОЕ ИСПОЛНЕНИЕ  
(ЦИЛИНДРИЧЕСКАЯ ФОРМА)**

**Индуктивный датчик KTSI,  
низкотемпературное  
исполнение, формат M30**

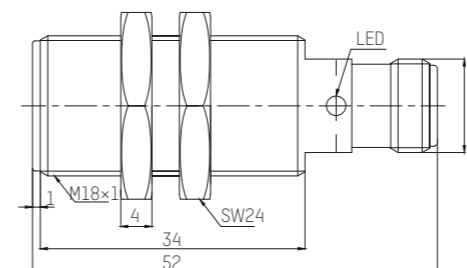
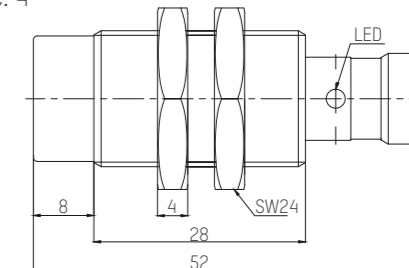

Индуктивный датчик KTSI представляет собой бесконтактный датчик, предназначенный для контроля положения объектов из металла. Индуктивные датчики широко используются для решения задач АСУ ТП. Выполняются с нормально разомкнутым или нормально замкнутым контактом.

Датчики в металлическом корпусе обеспечивают надежную защиту от агрессивных сред и позволяют осуществлять автоматизацию процессов в самых жестких условиях.

**Преимущества**

- Корпус из никелированной латуни
- 3-проводное электрическое соединение
- Степень защиты IP67
- Светодиодный индикатор
- Вывод кабелем или разъемом

**Технические характеристики**

- Напряжение 10...30 В DC
- Номинальный ток <200мА
- Температура окр. среды -40...+70 °С

Модель	Ном. дистанция переключения	Монтаж	Вых. сигнал	Частота переключения	Электрическое соединение, рис.
KTSI-A10L-BM30N-0P1L-C02	10 мм	Заподлицо	NO PNP	400 Гц	Кабель 2 м, рис. 1
KTSI-A10L-BM30N-CP1L-C02	10 мм	Заподлицо	NC PNP	400 Гц	Кабель 2 м, рис. 1
KTSI-A10L-BM30N-0N1L-C02	10 мм	Заподлицо	NO NPN	400 Гц	Кабель 2 м, рис. 1
KTSI-A10L-BM30N-CN1L-C02	10 мм	Заподлицо	NC NPN	400 Гц	Кабель 2 м, рис. 1
KTSI-B15L-BM30N-0P1L-C02	15 мм	Не заподлицо	NO PNP	200 Гц	Кабель 2 м, рис. 2
KTSI-B15L-BM30N-CP1L-C02	15 мм	Не заподлицо	NC PNP	200 Гц	Кабель 2 м, рис. 2
KTSI-B15L-BM30N-0N1L-C02	15 мм	Не заподлицо	NO NPN	200 Гц	Кабель 2 м, рис. 2
KTSI-B15L-BM30N-CN1L-C02	15 мм	Не заподлицо	NC NPN	200 Гц	Кабель 2 м, рис. 2
KTSI-A10L-BM30N-0P1L-S12	10 мм	Заподлицо	NO PNP	400 Гц	Разъем M12, рис. 3
KTSI-A10L-BM30N-CP1L-S12	10 мм	Заподлицо	NC PNP	400 Гц	Разъем M12, рис. 3
KTSI-A10L-BM30N-0N1L-S12	10 мм	Заподлицо	NO NPN	400 Гц	Разъем M12, рис. 3
KTSI-A10L-BM30N-CN1L-S12	10 мм	Заподлицо	NC NPN	400 Гц	Разъем M12, рис. 3
KTSI-B15L-BM30N-0P1L-S12	15 мм	Не заподлицо	NO PNP	200 Гц	Разъем M12, рис. 4
KTSI-B15L-BM30N-CP1L-S12	15 мм	Не заподлицо	NC PNP	200 Гц	Разъем M12, рис. 4
KTSI-B15L-BM30N-0N1L-S12	15 мм	Не заподлицо	NO NPN	200 Гц	Разъем M12, рис. 4
KTSI-B15L-BM30N-CN1L-S12	15 мм	Не заподлицо	NC NPN	200 Гц	Разъем M12, рис. 4

**Габаритные и присоединительные размеры**

Рис. 1



Рис. 2



Рис. 3

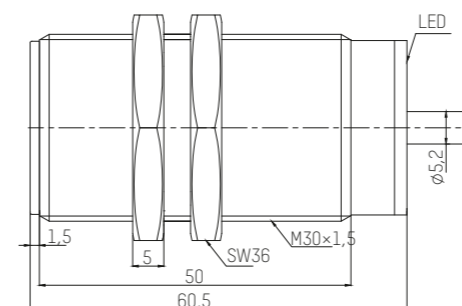

Рис. 4

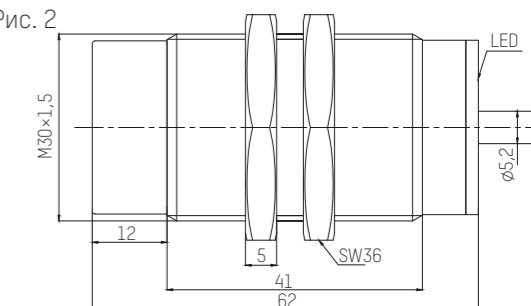

**НИЗКОТЕМПЕРАТУРНОЕ ИСПОЛНЕНИЕ  
(ПРЯМОУГОЛЬНАЯ ФОРМА)**

**Индуктивный датчик KTSI,  
низкотемпературное  
исполнение, формат W40**

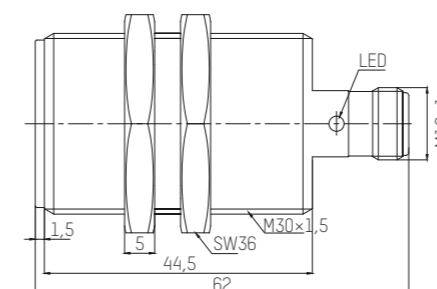
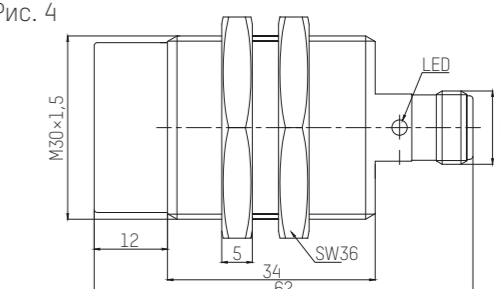

Индуктивный датчик KTSI представляет собой бесконтактный датчик, предназначенный для контроля положения объектов из металла. Индуктивные датчики широко используются для решения задач АСУ ТП. Выполняются с нормально разомкнутым, нормально замкнутым и переключающим контактом.

Датчики в пластиковом корпусе обеспечивают надежную защиту от агрессивных сред и позволяют осуществлять автоматизацию процессов в самых жестких условиях.

**Преимущества**

- Пластиковый корпус
- 3-/4-проводное электрическое соединение
- Степень защиты IP67
- Светодиодный индикатор
- Клеммный вывод
- Изменение положения рабочей поверхности в 5 плоскостях

**Технические характеристики**

- Напряжение 10...30 В пост. тока
- Номинальный ток <200мА
- Температура окр. среды -40...+70 °С

**Габаритные и присоединительные размеры**

Рис. 1

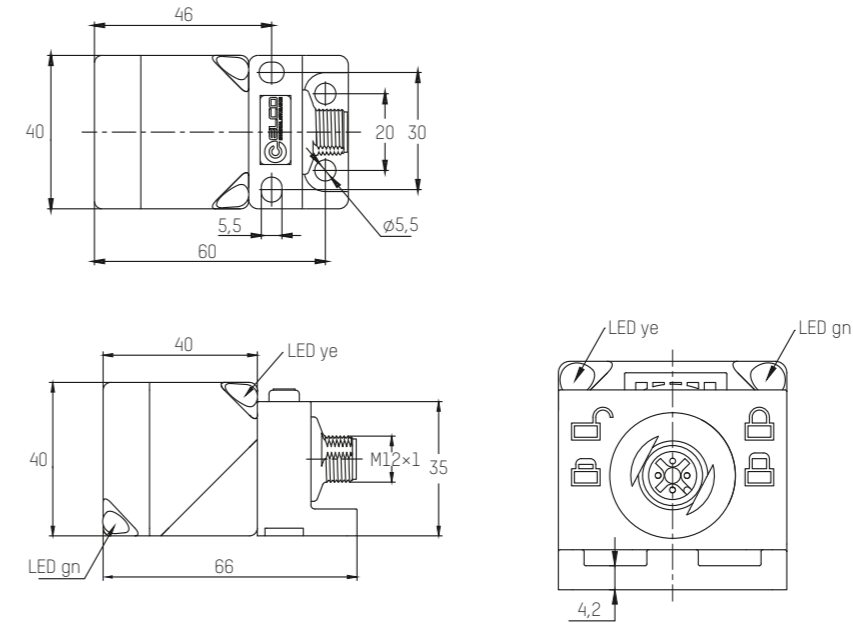

Модель	Ном. дистанция переключения	Монтаж	Вых. сигнал	Частота переключения	Электрическое соединение, рис.
KTSI-A20L-PW40S-0N1I-S12	20 мм	Заподлицо	NO NPN	150 Гц	Разъем M12, рис. 1
KTSI-A20L-PW40S-CN1I-S12	20 мм	Заподлицо	NC NPN	150 Гц	Разъем M12, рис. 1
KTSI-A20L-PW40S-BN1I-S12	20 мм	Заподлицо	NO/NC NPN	150 Гц	Разъем M12, рис. 1
KTSI-A20L-PW40S-0P1I-S12	20 мм	Заподлицо	NO PNP	150 Гц	Разъем M12, рис. 1
KTSI-A20L-PW40S-CP1I-S12	20 мм	Заподлицо	NC PNP	150 Гц	Разъем M12, рис. 1
KTSI-A20L-PW40S-BP1I-S12	20 мм	Заподлицо	NO/NC PNP	150 Гц	Разъем M12, рис. 1
KTSI-B30L-PW40S-0N1I-S12	30 мм	Не заподлицо	NO NPN	150 Гц	Разъем M12, рис. 1
KTSI-B30L-PW40S-CN1I-S12	30 мм	Не заподлицо	NC NPN	150 Гц	Разъем M12, рис. 1
KTSI-B30L-PW40S-BN1I-S12	30 мм	Не заподлицо	NO/NC NPN	150 Гц	Разъем M12, рис. 1
KTSI-B30L-PW40S-0P1I-S12	30 мм	Не заподлицо	NO PNP	150 Гц	Разъем M12, рис. 1
KTSI-B30L-PW40S-CP1I-S12	30 мм	Не заподлицо	NC PNP	150 Гц	Разъем M12, рис. 1
KTSI-B30L-PW40S-BP1I-S12	30 мм	Не заподлицо	NO/NC PNP	150 Гц	Разъем M12, рис. 1

**НИЗКОТЕМПЕРАТУРНОЕ ИСПОЛНЕНИЕ  
(ПРЯМОУГОЛЬНАЯ ФОРМА)**

**Индуктивный датчик KTSI,  
низкотемпературное  
исполнение, формат W40L**



Индуктивный датчик KTSI представляет собой бесконтактный датчик, предназначенный для контроля положения объектов из металла. Индуктивные датчики широко используются для решения задач АСУ ТП. Выполняются с нормально разомкнутым, нормально замкнутым и переключающим контактом.

Датчики в пластиковом корпусе обеспечивают надежную защиту от агрессивных сред и позволяют осуществлять автоматизацию процессов в самых жестких условиях.

**Преимущества**

- Пластиковый корпус
- 3-/4-проводное электрическое соединение
- Степень защиты IP67
- Светодиодный индикатор
- Клеммный вывод
- Изменение положения рабочей поверхности в 5 плоскостях

**Технические характеристики**

- Напряжение 10...30 В пост. тока
- Номинальный ток <200мА
- Температура окр. среды -40...+70 °С

**Габаритные и присоединительные размеры**

Рис. 1

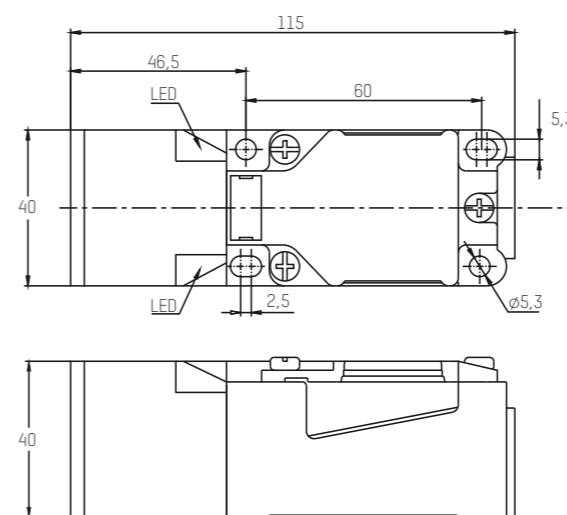

Модель	Ном. дистанция переключения	Монтаж	Вых. сигнал	Частота переключения	Электрическое соединение, рис.
KTSI-A15L-PW40L-0N1I-Q00	15 мм	Заподлицо	NO NPN	100 Гц	Клеммное, рис. 1
KTSI-A15L-PW40L-CN1I-Q00	15 мм	Заподлицо	NC NPN	100 Гц	Клеммное, рис. 1
KTSI-A15L-PW40L-BN1I-Q00	15 мм	Заподлицо	NO/NC NPN	100 Гц	Клеммное, рис. 1
KTSI-A15L-PW40L-0P1I-Q00	15 мм	Заподлицо	NO PNP	100 Гц	Клеммное, рис. 1
KTSI-A15L-PW40L-CP1I-Q00	15 мм	Заподлицо	NC PNP	100 Гц	Клеммное, рис. 1
KTSI-A15L-PW40L-BP1I-Q00	15 мм	Заподлицо	NO/NC PNP	100 Гц	Клеммное, рис. 1
KTSI-B20L-PW40L-0N1I-Q00	20 мм	Не заподлицо	NO NPN	50 Гц	Клеммное, рис. 1
KTSI-B20L-PW40L-CN1I-Q00	20 мм	Не заподлицо	NC NPN	50 Гц	Клеммное, рис. 1
KTSI-B20L-PW40L-BN1I-Q00	20 мм	Не заподлицо	NO/NC NPN	50 Гц	Клеммное, рис. 1
KTSI-B20L-PW40L-0P1I-Q00	20 мм	Не заподлицо	NO PNP	50 Гц	Клеммное, рис. 1
KTSI-B20L-PW40L-CP1I-Q00	20 мм	Не заподлицо	NC PNP	50 Гц	Клеммное, рис. 1
KTSI-B20L-PW40L-BP1I-Q00	20 мм	Не заподлицо	NO/NC PNP	50 Гц	Клеммное, рис. 1

**ДЛЯ РАБОТЫ ПОД ВЫСОКИМ ДАВЛЕНИЕМ**

**Индуктивный датчик KTSI для работы под высоким давлением, формат M12**



Индуктивный датчик KTSI на высокое давление представляет собой бесконтактный датчик, предназначенный для контроля положения штока гидроцилиндра. Индуктивные датчики широко используются для решения задач АСУ ТП. Выполняются с нормально разомкнутым или нормально замкнутым контактом.

Датчики в корпусе из нержавеющей стали обеспечивают надежную защиту от агрессивных сред и высокого давления и позволяют осуществлять автоматизацию процессов в самых жестких условиях.

**Преимущества**

- Корпус из нержавеющей стали
- 3-проводное электрическое соединение
- Степень защиты IP68
- Светодиодный индикатор
- Вывод разъемом M12 и кабелем

**Технические характеристики**

- Напряжение 10...30 В пост. тока
- Номинальный ток <200мА
- Температура окр. среды -25...+70 °С
- Максимальное давление среды — 500 бар

**Габаритные и присоединительные размеры**

Рис. 1



Рис. 2



Модель	Ном. дистанция переключения	Монтаж	Вых. сигнал	Частота переключения	Электрическое соединение, рис.
KTSI-A1.5P-SM12N-0P1I-C02	1,5 мм	Заподлицо	NO PNP	1000 Гц	Кабель 2 м, рис. 1
KTSI-A1.5P-SM12N-CP1I-C02	1,5 мм	Заподлицо	NC PNP	1000 Гц	Кабель 2 м, рис. 1
KTSI-A1.5P-SM12N-0N1I-C02	1,5 мм	Заподлицо	NO NPN	1000 Гц	Кабель 2 м, рис. 1
KTSI-A1.5P-SM12N-CN1I-C02	1,5 мм	Заподлицо	NC NPN	1000 Гц	Кабель 2 м, рис. 1
KTSI-A1.5P-SM12N-0P1I-S12	1,5 мм	Заподлицо	NO PNP	1000 Гц	Разъем M12, рис. 2
KTSI-A1.5P-SM12N-CP1I-S12	1,5 мм	Заподлицо	NC PNP	1000 Гц	Разъем M12, рис. 2
KTSI-A1.5P-SM12N-0N1I-S12	1,5 мм	Заподлицо	NO NPN	1000 Гц	Разъем M12, рис. 2
KTSI-A1.5P-SM12N-CN1I-S12	1,5 мм	Заподлицо	NC NPN	1000 Гц	Разъем M12, рис. 2

**ДЛЯ РАБОТЫ ПОД ВЫСОКИМ ДАВЛЕНИЕМ**

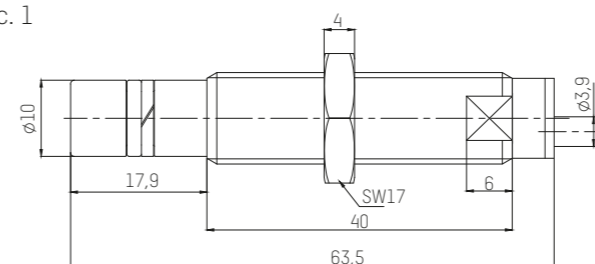
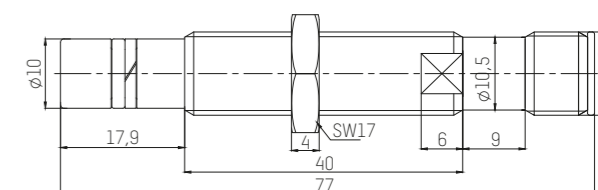
# Индуктивный датчик KTSI для работы под высоким давлением, формат M18



Индуктивный датчик KTSI на высокое давление представляет собой бесконтактный датчик, предназначенный для контроля положения штока гидроцилиндра. Индуктивные датчики широко используются для решения задач АСУ ТП. Выполняются с нормально разомкнутым или нормально замкнутым контактом.

Датчики в корпусе из нержавеющей стали обеспечивают надежную защиту от агрессивных сред и высокого давления и позволяют осуществлять автоматизацию процессов в самых жестких условиях.

**Преимущества**

- Корпус из нержавеющей стали
- 3-проводное электрическое соединение
- Степень защиты IP68
- Светодиодный индикатор
- Вывод разъемом M12 и кабелем

**Технические характеристики**

- Напряжение 10...30 В пост. тока
- Номинальный ток <200мА
- Температура окр. среды -25...+70 °С
- Максимальное давление среды — 500 бар

**Габаритные и присоединительные размеры**

Рис. 1



Рис. 2



Модель	Ном. дистанция переключения	Монтаж	Вых. сигнал	Частота переключения	Электрическое соединение, рис.
KTSI-A03P-SM18N-0P1I-C02	3 мм	Заподлицо	NO PNP	800 Гц	Кабель 2 м, рис. 1
KTSI-A03P-SM18N-CP1I-C02	3 мм	Заподлицо	NC PNP	800 Гц	Кабель 2 м, рис. 1
KTSI-A03P-SM18N-0N1I-C02	3 мм	Заподлицо	NO NPN	800 Гц	Кабель 2 м, рис. 1
KTSI-A03P-SM18N-CN1I-C02	3 мм	Заподлицо	NC NPN	800 Гц	Кабель 2 м, рис. 1
KTSI-A03P-SM18N-0P1I-S12	3 мм	Заподлицо	NO PNP	800 Гц	Разъем M12, рис. 2
KTSI-A03P-SM18N-CP1I-S12	3 мм	Заподлицо	NC PNP	800 Гц	Разъем M12, рис. 2
KTSI-A03P-SM18N-0N1I-S12	3 мм	Заподлицо	NO NPN	800 Гц	Разъем M12, рис. 2
KTSI-A03P-SM18N-CN1I-S12	3 мм	Заподлицо	NC NPN	800 Гц	Разъем M12, рис. 2

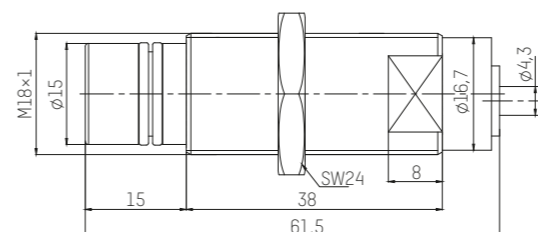
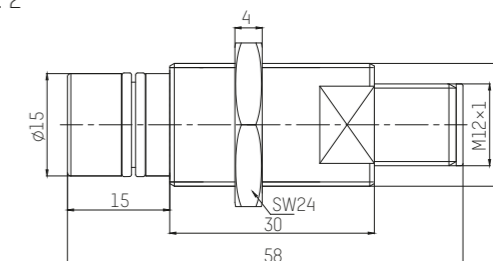

**С ТЕФЛОНЫМ ПОКРЫТИЕМ**

# Индуктивный датчик KTSI с тефлоновым покрытием корпуса, формат M8-M12



Индуктивный датчик KTSI представляет собой бесконтактный датчик, предназначенный для контроля положения объектов из металла. Индуктивные датчики широко используются для решения задач АСУ ТП. Выполняются с нормально разомкнутым или нормально замкнутым контактом.

Датчики в металлическом корпусе с PTFE покрытием обеспечивают надежную защиту от агрессивных сред в том числе устойчивы к кислотам и щелочам, сварочным искрам, и имеют защиту от электромагнитных помех, что позволяют осуществлять автоматизацию процессов в самых жестких условиях.

**Преимущества**

- Корпус из латуни с PTFE-покрытием
- 3-проводное электрическое соединение
- Степень защиты IP67
- Светодиодный индикатор
- Вывод кабелем или разъемом

**Технические характеристики**

- Напряжение 10...30 В пост. тока
- Номинальный ток <200мА
- Температура окр. среды -25...+70 °С

Модель	Ном. дистанция переключения	Монтаж	Вых. сигнал	Частота переключения	Электрическое соединение, рис.
KTSI-A02X-TM08N-0P1I-C02	2 мм	Заподлицо	NO PNP	1000 Гц	Кабель 2 м, рис. 1
KTSI-A02X-TM08N-CP1I-C02	2 мм	Заподлицо	NC PNP	1000 Гц	Кабель 2 м, рис. 1
KTSI-A02X-TM08N-0N1I-C02	2 мм	Заподлицо	NO NPN	1000 Гц	Кабель 2 м, рис. 1
KTSI-A02X-TM08N-CN1I-C02	2 мм	Заподлицо	NC NPN	1000 Гц	Кабель 2 м, рис. 1
KTSI-A02X-TM08N-0P1I-S12	2 мм	Заподлицо	NO PNP	1000 Гц	Разъем M12, рис. 2
KTSI-A02X-TM08N-CP1I-S12	2 мм	Заподлицо	NC PNP	1000 Гц	Разъем M12, рис. 2
KTSI-A02X-TM08N-0N1I-S12	2 мм	Заподлицо	NO NPN	1000 Гц	Разъем M12, рис. 2
KTSI-A02X-TM08N-CN1I-S12	2 мм	Заподлицо	NC NPN	1000 Гц	Разъем M12, рис. 2
KTSI-A03X-TM12N-0P1I-C02	3 мм	Заподлицо	NO PNP	1000 Гц	Кабель 2 м, рис. 3
KTSI-A03X-TM12N-CP1I-C02	3 мм	Заподлицо	NC PNP	1000 Гц	Кабель 2 м, рис. 3
KTSI-A03X-TM12N-0N1I-C02	3 мм	Заподлицо	NO NPN	1000 Гц	Кабель 2 м, рис. 3
KTSI-A03X-TM12N-CN1I-C02	3 мм	Заподлицо	NC NPN	1000 Гц	Кабель 2 м, рис. 3
KTSI-A03X-TM12N-0P1I-S12	3 мм	Заподлицо	NO PNP	1000 Гц	Разъем M12, рис. 4
KTSI-A03X-TM12N-CP1I-S12	3 мм	Заподлицо	NC PNP	1000 Гц	Разъем M12, рис. 4
KTSI-A03X-TM12N-0N1I-S12	3 мм	Заподлицо	NO NPN	1000 Гц	Разъем M12, рис. 4
KTSI-A03X-TM12N-CN1I-S12	3 мм	Заподлицо	NC NPN	1000 Гц	Разъем M12, рис. 4

Модель	Ном. дистанция переключения	Монтаж	Вых. сигнал	Частота переключения	Электрическое соединение, рис.
KTSI-A04X-TM12N-0P1I-C02	4 мм	Заподлицо	NO PNP	1000 Гц	Кабель 2 м, рис. 3
KTSI-A04X-TM12N-CP1I-C02	4 мм	Заподлицо	NC PNP	1000 Гц	Кабель 2 м, рис. 3
KTSI-A04X-TM12N-0N1I-C02	4 мм	Заподлицо	NO NPN	1000 Гц	Кабель 2 м, рис. 3
KTSI-A04X-TM12N-CN1I-C02	4 мм	Заподлицо	NC NPN	1000 Гц	Кабель 2 м, рис. 3
KTSI-A04X-TM12N-0P1I-S12	4 мм	Заподлицо	NO PNP	1000 Гц	Разъем M12, рис. 4
KTSI-A04X-TM12N-CP1I-S12	4 мм	Заподлицо	NC PNP	1000 Гц	Разъем M12, рис. 4
KTSI-A04X-TM12N-0N1I-S12	4 мм	Заподлицо	NO NPN	1000 Гц	Разъем M12, рис. 4
KTSI-A04X-TM12N-CN1I-S12	4 мм	Заподлицо	NC NPN	1000 Гц	Разъем M12, рис. 4

**Габаритные и присоединительные размеры**

Рис. 1



Рис. 2



Рис. 3

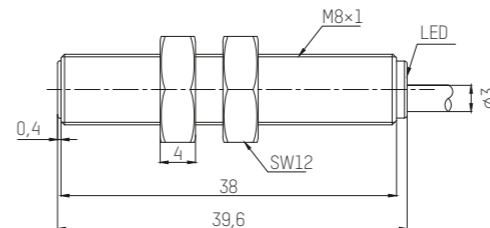

Рис. 4

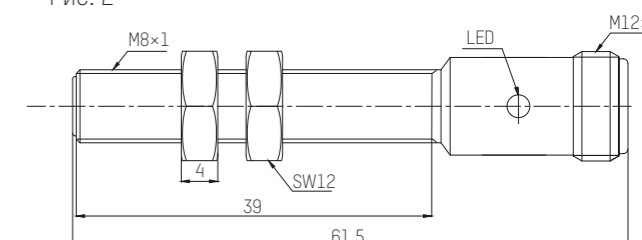

**С ТЕФЛОНЫМ ПОКРЫТИЕМ**

# Индуктивный датчик KTSI с тефлоновым покрытием корпуса, формат M18-M30

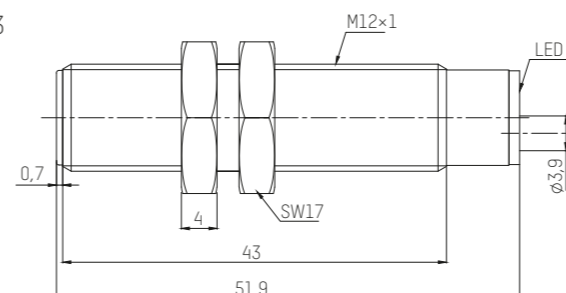
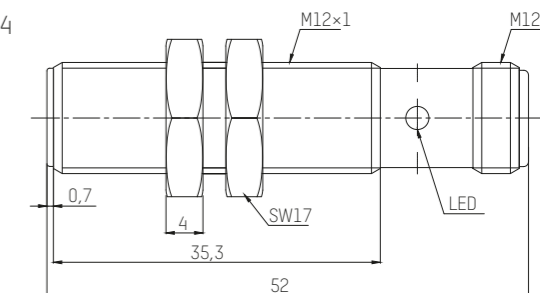

Индуктивный датчик KTSI представляет собой бесконтактный датчик, предназначенный для контроля положения объектов из металла. Индуктивные датчики широко используются для решения задач АСУ ТП. Выполняются с нормально разомкнутым или нормально замкнутым контактом.

Датчики в металлическом корпусе с PTFE покрытием обеспечивают надежную защиту от агрессивных сред в том числе устойчивы к кислотам и щелочам, сварочным искрам, и имеют защиту от электромагнитных помех, что позволяют осуществлять автоматизацию процессов в самых жестких условиях.

**Преимущества**

- Корпус из латуни с PTFE-покрытием
- 3-проводное электрическое соединение
- Степень защиты IP67
- Светодиодный индикатор
- Вывод кабелем или разъемом

**Технические характеристики**

- Напряжение 10...30 В пост. тока
- Номинальный ток <200мА
- Температура окр. среды -25...+70 °С

Модель	Ном. дистанция переключения	Монтаж	Вых. сигнал	Частота переключения	Электрическое соединение, рис.
KTSI-A05X-TM18N-0P1I-C02	5 мм	Заподлицо	NO PNP	800 Гц	Кабель 2 м, рис. 1
KTSI-A05X-TM18N-CP1I-C02	5 мм	Заподлицо	NC PNP	800 Гц	Кабель 2 м, рис. 1
KTSI-A05X-TM18N-0N1I-C02	5 мм	Заподлицо	NO NPN	800 Гц	Кабель 2 м, рис. 1
KTSI-A05X-TM18N-CN1I-C02	5 мм	Заподлицо	NC NPN	800 Гц	Кабель 2 м, рис. 1
KTSI-A05X-TM18N-0P1I-S12	5 мм	Заподлицо	NO PNP	800 Гц	Разъем M12, рис. 2
KTSI-A05X-TM18N-CP1I-S12	5 мм	Заподлицо	NC PNP	800 Гц	Разъем M12, рис. 2
KTSI-A05X-TM18N-0N1I-S12	5 мм	Заподлицо	NO NPN	800 Гц	Разъем M12, рис. 2
KTSI-A05X-TM18N-CN1I-S12	5 мм	Заподлицо	NC NPN	800 Гц	Разъем M12, рис. 2
KTSI-A08X-TM30N-0P1I-C02	8 мм	Заподлицо	NO PNP	400 Гц	Кабель 2 м, рис. 3
KTSI-A08X-TM30N-CP1I-C02	8 мм	Заподлицо	NC PNP	400 Гц	Кабель 2 м, рис. 3
KTSI-A08X-TM30N-0N1I-C02	8 мм	Заподлицо	NO NPN	400 Гц	Кабель 2 м, рис. 3
KTSI-A08X-TM30N-CN1I-C02	8 мм	Заподлицо	NC NPN	400 Гц	Кабель 2 м, рис. 3
KTSI-A08X-TM30N-0P1I-S12	8 мм	Заподлицо	NO PNP	400 Гц	Разъем M12, рис. 4
KTSI-A08X-TM30N-CP1I-S12	8 мм	Заподлицо	NC PNP	400 Гц	Разъем M12, рис. 4
KTSI-A08X-TM30N-0N1I-S12	8 мм	Заподлицо	NO NPN	400 Гц	Разъем M12, рис. 4
KTSI-A08X-TM30N-CN1I-S12	8 мм	Заподлицо	NC NPN	400 Гц	Разъем M12, рис. 4

Модель	Ном. дистанция переключения	Монтаж	Вых. сигнал	Частота переключения	Электрическое соединение, рис.
KTSI-A10X-TM30N-0P1I-C02	10 мм	Заподлицо	NO PNP	400 Гц	Кабель 2 м, рис. 3
KTSI-A10X-TM30N-CP1I-C02	10 мм	Заподлицо	NC PNP	400 Гц	Кабель 2 м, рис. 3
KTSI-A10X-TM30N-0N1I-C02	10 мм	Заподлицо	NO NPN	400 Гц	Кабель 2 м, рис. 3
KTSI-A10X-TM30N-CN1I-C02	10 мм	Заподлицо	NC NPN	400 Гц	Кабель 2 м, рис. 3
KTSI-A10X-TM30N-0P1I-S12	10 мм	Заподлицо	NO PNP	400 Гц	Разъем M12, рис. 4
KTSI-A10X-TM30N-CP1I-S12	10 мм	Заподлицо	NC PNP	400 Гц	Разъем M12, рис. 4
KTSI-A10X-TM30N-0N1I-S12	10 мм	Заподлицо	NO NPN	400 Гц	Разъем M12, рис. 4
KTSI-A10X-TM30N-CN1I-S12	10 мм	Заподлицо	NC NPN	400 Гц	Разъем M12, рис. 4

**Габаритные и присоединительные размеры**

Рис. 1



Рис. 2



Рис. 3

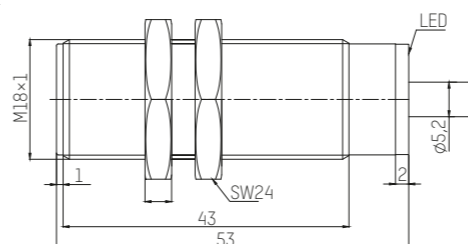

Рис. 3

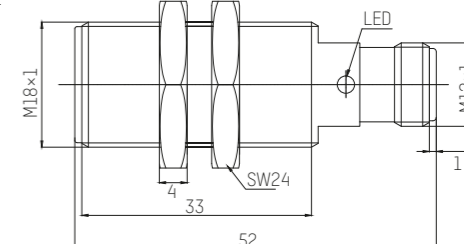

**ЦЕЛЬНОМЕТАЛЛИЧЕСКОЕ ИСПОЛНЕНИЕ**

# Индуктивный датчик KTSI, цельнометаллическое исполнение, формат М8

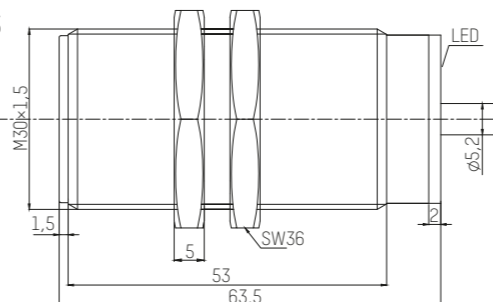
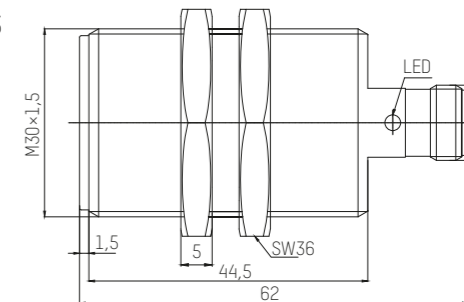

Индуктивный датчик KTSI представляет собой бесконтактный датчик, предназначенный для контроля положения объектов из металла. Индуктивные датчики широко используются для решения задач АСУ ТП. Выполняются с нормально разомкнутым или нормально замкнутым контактом.

Датчики в цельнометаллическом корпусе обеспечивают надежную защиту от агрессивных сред и позволяют осуществлять автоматизацию процессов в самых жестких условиях.

**Преимущества**

- Интегрированный корпус из нержавеющей стали
- Ввинчивающийся формат
- 3-проводное электрическое соединение
- Степень защиты IP67
- Светодиодный индикатор
- Высокотемпературный полиуретановый кабель

**Технические характеристики**

- Напряжение 10...30 В пост. тока
- Номинальный ток <200мА
- Температура окр. среды -25...+70 °С

**Габаритные и присоединительные размеры**

Рис. 1



Рис. 2



Модель	Ном. дистанция переключения	Монтаж	Вых. сигнал	Частота переключения	Электрическое соединение, рис.
KTSI-A01S-AM08N-OP1I-C02	1 мм	Заподлицо	NO PNP	200 Гц	Кабель 2 м, рис. 1
KTSI-A01S-AM08N-CP1I-C02	1 мм	Заподлицо	NC PNP	200 Гц	Кабель 2 м, рис. 1
KTSI-A01S-AM08N-ON1I-C02	1 мм	Заподлицо	NO NPN	200 Гц	Кабель 2 м, рис. 1
KTSI-A01S-AM08N-CN1I-C02	1 мм	Заподлицо	NC NPN	200 Гц	Кабель 2 м, рис. 1
KTSI-B02S-AM08N-OP1I-C02	2 мм	Не заподлицо	NO PNP	200 Гц	Кабель 2 м, рис. 2
KTSI-B02S-AM08N-CP1I-C02	2 мм	Не заподлицо	NC PNP	200 Гц	Кабель 2 м, рис. 2
KTSI-B02S-AM08N-ON1I-C02	2 мм	Не заподлицо	NO NPN	200 Гц	Кабель 2 м, рис. 2
KTSI-B02S-AM08N-CN1I-C02	2 мм	Не заподлицо	NC NPN	200 Гц	Кабель 2 м, рис. 2

**ЦЕЛЬНОМЕТАЛЛИЧЕСКОЕ ИСПОЛНЕНИЕ**

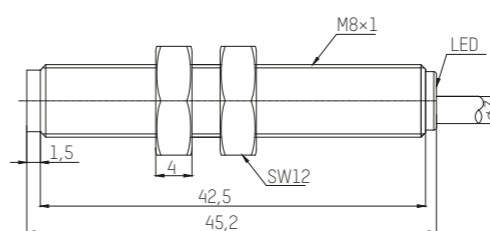
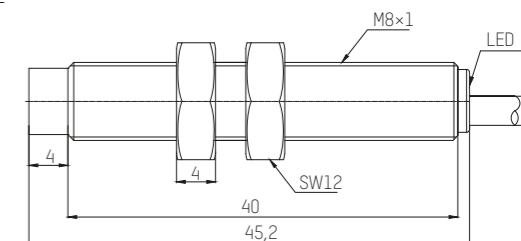
**Индуктивный датчик KTSI, цельнометаллическое исполнение, формат M12**



Индуктивный датчик KTSI представляет собой бесконтактный датчик, предназначенный для контроля положения объектов из металла. Индуктивные датчики широко используются для решения задач АСУ ТП. Выполняются с нормально разомкнутым или нормально замкнутым контактом.

Датчики в цельнометаллическом корпусе обеспечивают надежную защиту от агрессивных сред и позволяют осуществлять автоматизацию процессов в самых жестких условиях.

**Преимущества**

- Интегрированный корпус из нержавеющей стали, включая рабочую поверхность
- Ввинчивающийся формат
- 3-проводное электрическое соединение
- Степень защиты IP67
- Светодиодный индикатор
- Высокотемпературный полиуретановый кабель

**Технические характеристики**

- Напряжение 10...30 В пост. тока
- Номинальный ток <200мА
- Температура окр. среды -25...+70 °С

Модель	Ном. дистанция переключения	Монтаж	Вых. сигнал	Частота переключения	Электрическое соединение, рис.
KTSI-A02S-AM12N-0P1I-C02	2 мм	Заподлицо	NO PNP	200 Гц	Кабель 2 м, рис. 1
KTSI-A02S-AM12N-CP1I-C02	2 мм	Заподлицо	NC PNP	200 Гц	Кабель 2 м, рис. 1
KTSI-A02S-AM12N-0N1I-C02	2 мм	Заподлицо	NO NPN	200 Гц	Кабель 2 м, рис. 1
KTSI-A02S-AM12N-CN1I-C02	2 мм	Заподлицо	NC NPN	200 Гц	Кабель 2 м, рис. 1
KTSI-B04S-AM12N-0P1I-C02	4 мм	Не заподлицо	NO PNP	200 Гц	Кабель 2 м, рис. 2
KTSI-B04S-AM12N-CP1I-C02	4 мм	Не заподлицо	NC PNP	200 Гц	Кабель 2 м, рис. 2
KTSI-B04S-AM12N-0N1I-C02	4 мм	Не заподлицо	NO NPN	200 Гц	Кабель 2 м, рис. 2
KTSI-B04S-AM12N-CN1I-C02	4 мм	Не заподлицо	NC NPN	200 Гц	Кабель 2 м, рис. 2
KTSI-A02S-AM12N-0P1I-S12	2 мм	Заподлицо	NO PNP	200 Гц	Разъем M12, рис. 3
KTSI-A02S-AM12N-CP1I-S12	2 мм	Заподлицо	NC PNP	200 Гц	Разъем M12, рис. 3
KTSI-A02S-AM12N-0N1I-S12	2 мм	Заподлицо	NO NPN	200 Гц	Разъем M12, рис. 3
KTSI-A02S-AM12N-CN1I-S12	2 мм	Заподлицо	NC NPN	200 Гц	Разъем M12, рис. 3
KTSI-B04S-AM12N-0P1I-S12	4 мм	Не заподлицо	NO PNP	200 Гц	Разъем M12, рис. 4
KTSI-B04S-AM12N-CP1I-S12	4 мм	Не заподлицо	NC PNP	200 Гц	Разъем M12, рис. 4
KTSI-B04S-AM12N-0N1I-S12	4 мм	Не заподлицо	NO NPN	200 Гц	Разъем M12, рис. 4
KTSI-B04S-AM12N-CN1I-S12	4 мм	Не заподлицо	NC NPN	200 Гц	Разъем M12, рис. 4

**Габаритные и присоединительные размеры**

Рис. 1



Рис. 2



Рис. 3

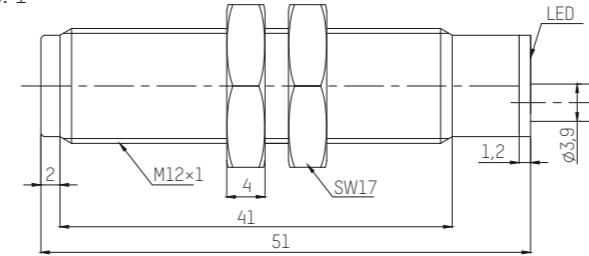

Рис. 4

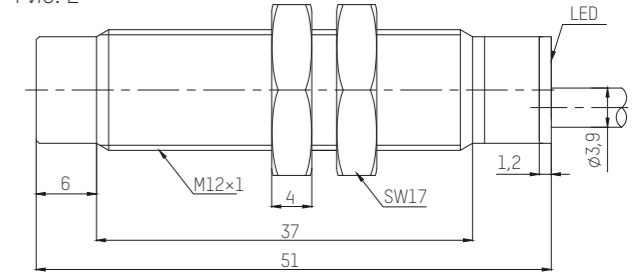

**ЦЕЛЬНОМЕТАЛЛИЧЕСКОЕ ИСПОЛНЕНИЕ**

# Индуктивный датчик KTSI, цельнометаллическое исполнение, формат M18

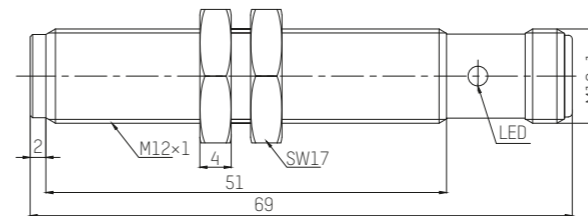
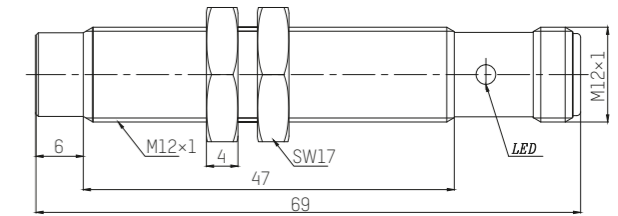

Индуктивный датчик KTSI представляет собой бесконтактный датчик, предназначенный для контроля положения объектов из металла. Индуктивные датчики широко используются для решения задач АСУ ТП. Выполняются с нормально разомкнутым или нормально замкнутым контактом.

Датчики в цельнометаллическом корпусе обеспечивают надежную защиту от агрессивных сред и позволяют осуществлять автоматизацию процессов в самых жестких условиях.

**Преимущества**

- Интегрированный корпус из нержавеющей стали, включая рабочую поверхность
- Ввинчивающийся формат
- 3-проводное электрическое соединение
- Степень защиты IP67
- Светодиодный индикатор
- Высокотемпературный полиуретановый кабель

**Технические характеристики**

- Напряжение 10...30 В пост. тока
- Номинальный ток <200мА
- Температура окр. среды -25...+70 °С

Модель	Ном. дистанция переключения	Монтаж	Вых. сигнал	Частота переключения	Электрическое соединение, рис.
KTSI-A05S-AM18N-0P1I-C02	5 мм	Заподлицо	NO PNP	800 Гц	Кабель 2 м, рис. 1
KTSI-A05S-AM18N-CP1I-C02	5 мм	Заподлицо	NC PNP	800 Гц	Кабель 2 м, рис. 1
KTSI-A05S-AM18N-0N1I-C02	5 мм	Заподлицо	NO NPN	800 Гц	Кабель 2 м, рис. 1
KTSI-A05S-AM18N-CN1I-C02	5 мм	Заподлицо	NC NPN	800 Гц	Кабель 2 м, рис. 1
KTSI-B08S-AM18N-0P1I-C02	8 мм	Не заподлицо	NO PNP	800 Гц	Кабель 2 м, рис. 2
KTSI-B08S-AM18N-CP1I-C02	8 мм	Не заподлицо	NC PNP	800 Гц	Кабель 2 м, рис. 2
KTSI-B08S-AM18N-0N1I-C02	8 мм	Не заподлицо	NO NPN	800 Гц	Кабель 2 м, рис. 2
KTSI-B08S-AM18N-CN1I-C02	8 мм	Не заподлицо	NC NPN	800 Гц	Кабель 2 м, рис. 2
KTSI-A05S-AM18N-0P1I-S12	5 мм	Заподлицо	NO PNP	800 Гц	Разъем M12, рис. 3
KTSI-A05S-AM18N-CP1I-S12	5 мм	Заподлицо	NC PNP	800 Гц	Разъем M12, рис. 3
KTSI-A05S-AM18N-0N1I-S12	5 мм	Заподлицо	NO NPN	800 Гц	Разъем M12, рис. 3
KTSI-A05S-AM18N-CN1I-S12	5 мм	Заподлицо	NC NPN	800 Гц	Разъем M12, рис. 3
KTSI-B08S-AM18N-0P1I-S12	8 мм	Не заподлицо	NO PNP	800 Гц	Разъем M12, рис. 4
KTSI-B08S-AM18N-CP1I-S12	8 мм	Не заподлицо	NC PNP	800 Гц	Разъем M12, рис. 4
KTSI-B08S-AM18N-0N1I-S12	8 мм	Не заподлицо	NO NPN	800 Гц	Разъем M12, рис. 4
KTSI-B08S-AM18N-CN1I-S12	8 мм	Не заподлицо	NC NPN	800 Гц	Разъем M12, рис. 4

**Габаритные и присоединительные размеры**

Рис. 1



Рис. 2



Рис. 3

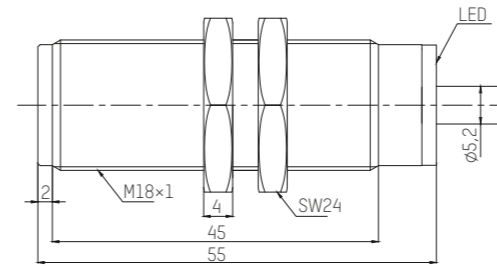

Рис. 4

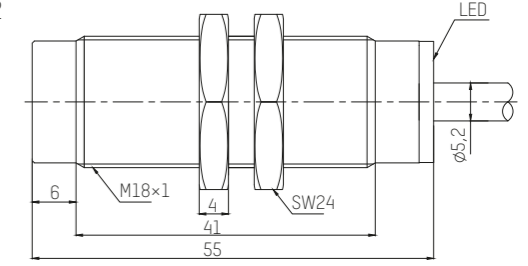

**ЦЕЛЬНОМЕТАЛЛИЧЕСКОЕ ИСПОЛНЕНИЕ**

# Индуктивный датчик KTSI, цельнометаллическое исполнение, формат M30

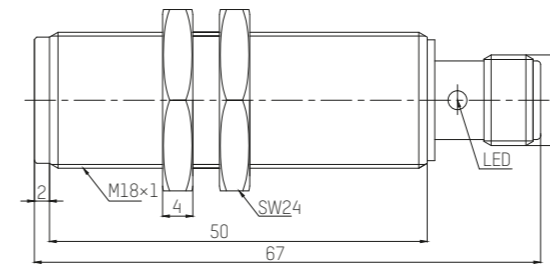
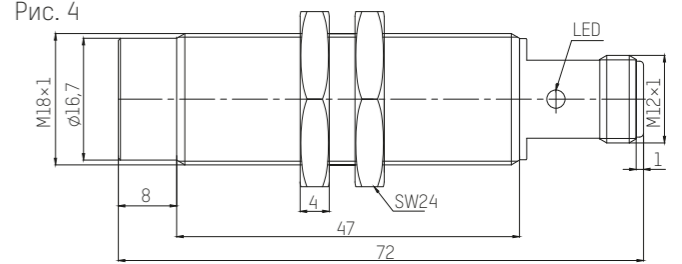

Индуктивный датчик KTSI представляет собой бесконтактный датчик, предназначенный для контроля положения объектов из металла. Индуктивные датчики широко используются для решения задач АСУ ТП. Выполняются с нормально разомкнутым или нормально замкнутым контактом.

Датчики в цельнометаллическом корпусе обеспечивают надежную защиту от агрессивных сред и позволяют осуществлять автоматизацию процессов в самых жестких условиях.

**Преимущества**

- Интегрированный корпус из нержавеющей стали, включая рабочую поверхность
- Ввинчивающийся формат
- 3-проводное электрическое соединение
- Степень защиты IP67
- Светодиодный индикатор
- Высокотемпературный полиуретановый кабель

**Технические характеристики**

- Напряжение 10...30 В пост. тока
- Номинальный ток <200мА
- Температура окр. среды -25...+70 °С

Модель	Ном. дистанция переключения	Монтаж	Вых. сигнал	Частота переключения	Электрическое соединение, рис.
KTSI-A10S-BM30N-0P1I-C02	10 мм	Заподлицо	NO PNP	400 Гц	Кабель 2 м, рис. 1
KTSI-A10S-BM30N-CP1I-C02	10 мм	Заподлицо	NC PNP	400 Гц	Кабель 2 м, рис. 1
KTSI-A10S-BM30N-0N1I-C02	10 мм	Заподлицо	NO NPN	400 Гц	Кабель 2 м, рис. 1
KTSI-A10S-BM30N-CN1I-C02	10 мм	Заподлицо	NC NPN	400 Гц	Кабель 2 м, рис. 1
KTSI-B15S-BM30N-0P1I-C02	15 мм	Не заподлицо	NO PNP	200 Гц	Кабель 2 м, рис. 2
KTSI-B15S-BM30N-CP1I-C02	15 мм	Не заподлицо	NC PNP	200 Гц	Кабель 2 м, рис. 2
KTSI-B15S-BM30N-0N1I-C02	15 мм	Не заподлицо	NO NPN	200 Гц	Кабель 2 м, рис. 2
KTSI-B15S-BM30N-CN1I-C02	15 мм	Не заподлицо	NC NPN	200 Гц	Кабель 2 м, рис. 2
KTSI-A10S-BM30N-0P1I-S12	10 мм	Заподлицо	NO PNP	400 Гц	Разъем M12, рис. 3
KTSI-A10S-BM30N-CP1I-S12	10 мм	Заподлицо	NC PNP	400 Гц	Разъем M12, рис. 3
KTSI-A10S-BM30N-0N1I-S12	10 мм	Заподлицо	NO NPN	400 Гц	Разъем M12, рис. 3
KTSI-A10S-BM30N-CN1I-S12	10 мм	Заподлицо	NC NPN	400 Гц	Разъем M12, рис. 3
KTSI-B15S-BM30N-0P1I-S12	15 мм	Не заподлицо	NO PNP	200 Гц	Разъем M12, рис. 4
KTSI-B15S-BM30N-CP1I-S12	15 мм	Не заподлицо	NC PNP	200 Гц	Разъем M12, рис. 4
KTSI-B15S-BM30N-0N1I-S12	15 мм	Не заподлицо	NO NPN	200 Гц	Разъем M12, рис. 4
KTSI-B15S-BM30N-CN1I-S12	15 мм	Не заподлицо	NC NPN	200 Гц	Разъем M12, рис. 4

**Габаритные и присоединительные размеры**

Рис. 1



Рис. 2



Рис. 3

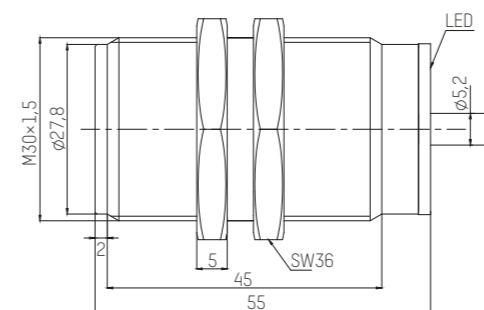

Рис. 4

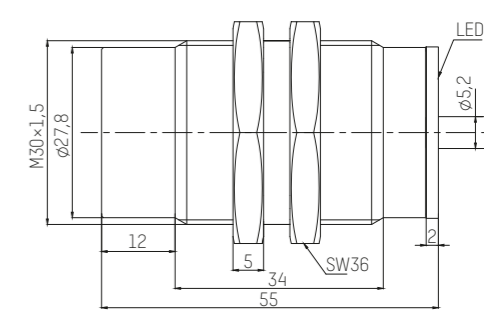

**В КОРПУСЕ ИЗ НЕРЖАВЕЮЩЕЙ СТАЛИ**

# Индуктивный датчик KTSI в корпусе из нержавеющей стали, формат M05, с увеличенным расстоянием срабатывания

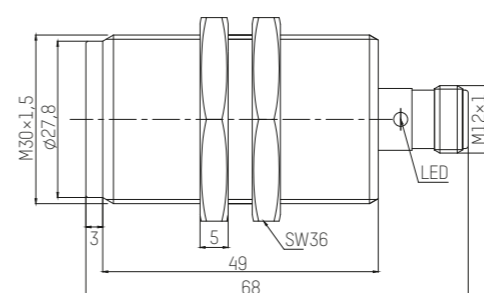
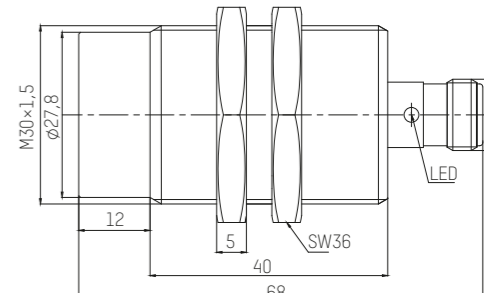

Индуктивный датчик KTSI представляет собой бесконтактный датчик, предназначенный для контроля положения объектов из металла. Индуктивные датчики широко используются для решения задач АСУ ТП. Выполняются с нормально разомкнутым или нормально замкнутым контактом.

Датчики в цельнометаллическом корпусе обеспечивают надежную защиту от агрессивных сред и позволяют осуществлять автоматизацию процессов в самых жестких условиях.

**Преимущества**

- Корпус из нержавеющей стали
- 3-проводное электрическое соединение
- Степень защиты IP68
- Светодиодный индикатор
- Вывод кабелем или разъемом

**Технические характеристики**

- Напряжение 10...30 В пост. тока
- Номинальный ток <100мА
- Температура окр. среды -25...+70 °С

**Габаритные и присоединительные размеры**

Рис. 1



Рис. 2



Модель	Ном. дистанция переключения	Монтаж	Вых. сигнал	Частота переключения	Электрическое соединение, рис.
KTSI-A1.5S-SK05-0P1I-C02	1,5 мм	Заподлицо	NO PNP	1000 Гц	Кабель 2 м, рис. 1
KTSI-A1.5S-SK05-CP1I-C02	1,5 мм	Заподлицо	NC PNP	1000 Гц	Кабель 2 м, рис. 1
KTSI-A1.5S-SK05-0N1I-C02	1,5 мм	Заподлицо	NO NPN	1000 Гц	Кабель 2 м, рис. 1
KTSI-A1.5S-SK05-CN1I-C02	1,5 мм	Заподлицо	NC NPN	1000 Гц	Кабель 2 м, рис. 1
KTSI-A1.5S-SK05-0P1I-S08	1,5 мм	Заподлицо	NO PNP	1000 Гц	Разъем M08, рис. 2
KTSI-A1.5S-SK05-CP1I-S08	1,5 мм	Заподлицо	NC PNP	1000 Гц	Разъем M08, рис. 2
KTSI-A1.5S-SK05-0P1I-S08	1,5 мм	Заподлицо	NO NPN	1000 Гц	Разъем M08, рис. 2
KTSI-A1.5S-SK05-CN1I-S08	1,5 мм	Заподлицо	NC NPN	1000 Гц	Разъем M08, рис. 2

**В КОРПУСЕ ИЗ НЕРЖАВЕЮЩЕЙ СТАЛИ**

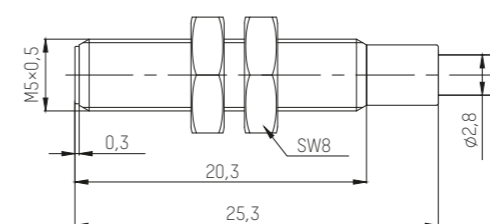
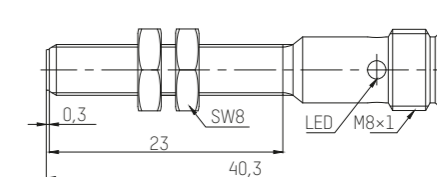
# Индуктивный датчик KTSI в корпусе из нержавеющей стали, формат M12



Индуктивный датчик KTSI представляет собой бесконтактный датчик, предназначенный для контроля положения объектов из металла. Индуктивные датчики широко используются для решения задач АСУ ТП. Выполняются с нормально разомкнутым или нормально замкнутым контактом.

Датчики в корпусе из нержавеющей стали и степенью защиты IP68 обеспечивают надежную защиту от агрессивных сред и позволяют осуществлять автоматизацию процессов в самых жестких условиях.

**Преимущества**

- Корпус из нержавеющей стали
- 3-проводное электрическое соединение
- Степень защиты IP68
- Светодиодный индикатор
- Вывод кабелем или разъемом

**Технические характеристики**

- Напряжение 10...30 В пост. тока
- Номинальный ток <200мА
- Температура окр. среды -40...+85 °С

Модель	Ном. дистанция переключения	Монтаж	Вых. сигнал	Частота переключения	Электрическое соединение, рис.
KTSI-A04E-SK12N-0P1I-C02	4 мм	Заподлицо	NO PNP	650 Гц	Кабель 2 м, рис. 1
KTSI-A04E-SK12N-CP1I-C02	4 мм	Заподлицо	NC PNP	650 Гц	Кабель 2 м, рис. 1
KTSI-A04E-SK12N-0N1I-C02	4 мм	Заподлицо	NO NPN	650 Гц	Кабель 2 м, рис. 1
KTSI-A04E-SK12N-CN1I-C02	4 мм	Заподлицо	NC NPN	650 Гц	Кабель 2 м, рис. 1
KTSI-B06E-SK12N-0P1I-C02	6 мм	Не заподлицо	NO PNP	600 Гц	Кабель 2 м, рис. 2
KTSI-B06E-SK12N-CP1I-C02	6 мм	Не заподлицо	NC PNP	600 Гц	Кабель 2 м, рис. 2
KTSI-B06E-SK12N-0N1I-C02	6 мм	Не заподлицо	NO NPN	600 Гц	Кабель 2 м, рис. 2
KTSI-B06E-SK12N-CN1I-C02	6 мм	Не заподлицо	NC NPN	600 Гц	Кабель 2 м, рис. 2
KTSI-A04E-SK12N-0P1I-S12	4 мм	Заподлицо	NO PNP	650 Гц	Разъем M12, рис. 3
KTSI-A04E-SK12N-CP1I-S12	4 мм	Заподлицо	NC PNP	650 Гц	Разъем M12, рис. 3
KTSI-A04E-SK12N-0N1I-S12	4 мм	Заподлицо	NO NPN	650 Гц	Разъем M12, рис. 3
KTSI-A04E-SK12N-CN1I-S12	4 мм	Заподлицо	NC NPN	650 Гц	Разъем M12, рис. 3
KTSI-B06E-SK12N-0P1I-S12	6 мм	Не заподлицо	NO PNP	600 Гц	Разъем M12, рис. 4
KTSI-B06E-SK12N-CP1I-S12	6 мм	Не заподлицо	NC PNP	600 Гц	Разъем M12, рис. 4
KTSI-B06E-SK12N-0N1I-S12	6 мм	Не заподлицо	NO NPN	600 Гц	Разъем M12, рис. 4
KTSI-B06E-SK12N-CN1I-S12	6 мм	Не заподлицо	NC NPN	600 Гц	Разъем M12, рис. 4

**Габаритные и присоединительные размеры**

Рис. 1



Рис. 2



Рис. 3

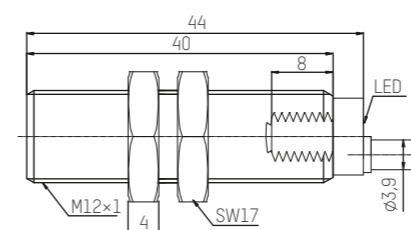

Рис. 4



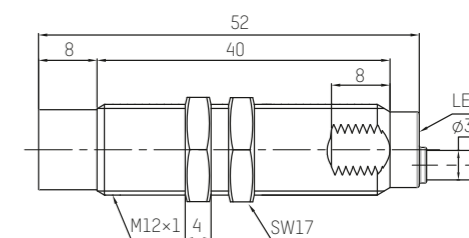

**В КОРПУСЕ ИЗ НЕРЖАВЕЮЩЕЙ СТАЛИ**

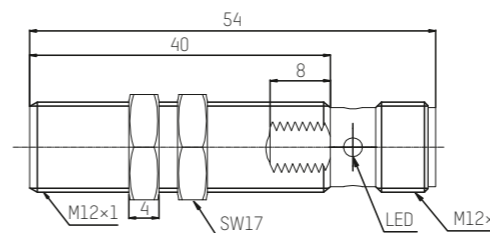
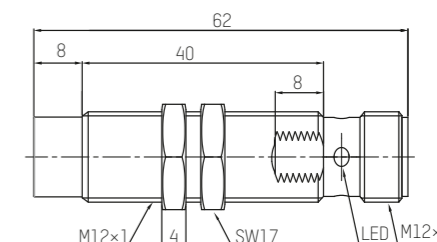
# Индуктивный датчик KTSI в корпусе из нержавеющей стали, формат M18



Индуктивный датчик KTSI представляет собой бесконтактный датчик, предназначенный для контроля положения объектов из металла. Индуктивные датчики широко используются для решения задач АСУ ТП. Выполняются с нормально разомкнутым или нормально замкнутым контактом.

Датчики в корпусе из нержавеющей стали и степенью защиты IP68 обеспечивают надежную защиту от агрессивных сред и позволяют осуществлять автоматизацию процессов в самых жестких условиях.

**Преимущества**

- Корпус из нержавеющей стали
- 3-проводное электрическое соединение
- Степень защиты IP68
- Светодиодный индикатор
- Вывод разъемом

**Технические характеристики**

- Напряжение 10...30 В пост. тока
- Номинальный ток <200мА
- Температура окр. среды -40...+85 °С

Модель	Ном. дистанция переключения	Монтаж	Вых. сигнал	Частота переключения	Электрическое соединение, рис.
KTSI-A08E-SK18N-0P1I-C02	8 мм	Заподлицо	NO PNP	500 Гц	Кабель 2 м
KTSI-A08E-SK18N-CP1I-C02	8 мм	Заподлицо	NC PNP	500 Гц	Кабель 2 м
KTSI-A08E-SK18N-0N1I-C02	8 мм	Заподлицо	NO NPN	500 Гц	Кабель 2 м
KTSI-A08E-SK18N-CN1I-C02	8 мм	Заподлицо	NC NPN	500 Гц	Кабель 2 м
KTSI-B12E-SK18N-0P1I-C02	12 мм	Не заподлицо	NO PNP	500 Гц	Кабель 2 м
KTSI-B12E-SK18N-CP1I-C02	12 мм	Не заподлицо	NC PNP	500 Гц	Кабель 2 м
KTSI-B12E-SK18N-0N1I-C02	12 мм	Не заподлицо	NO NPN	500 Гц	Кабель 2 м
KTSI-B12E-SK18N-CN1I-C02	12 мм	Не заподлицо	NC NPN	500 Гц	Кабель 2 м
KTSI-A08E-SK18N-0P1I-S12	8 мм	Заподлицо	NO PNP	500 Гц	Разъем M12, рис. 3
KTSI-A08E-SK18N-CP1I-S12	8 мм	Заподлицо	NC PNP	500 Гц	Разъем M12, рис. 3
KTSI-A08E-SK18N-0N1I-S12	8 мм	Заподлицо	NO NPN	500 Гц	Разъем M12, рис. 3
KTSI-A08E-SK18N-CN1I-S12	8 мм	Заподлицо	NC NPN	500 Гц	Разъем M12, рис. 3
KTSI-B12E-SK18N-0P1I-S12	12 мм	Не заподлицо	NO PNP	500 Гц	Разъем M12, рис. 4
KTSI-B12E-SK18N-CP1I-S12	12 мм	Не заподлицо	NC PNP	500 Гц	Разъем M12, рис. 4
KTSI-B12E-SK18N-0N1I-S12	12 мм	Не заподлицо	NO NPN	500 Гц	Разъем M12, рис. 4
KTSI-B12E-SK18N-CN1I-S12	12 мм	Не заподлицо	NC NPN	500 Гц	Разъем M12, рис. 4

**Габаритные и присоединительные размеры**

Рис. 1



Рис. 2



Рис. 3

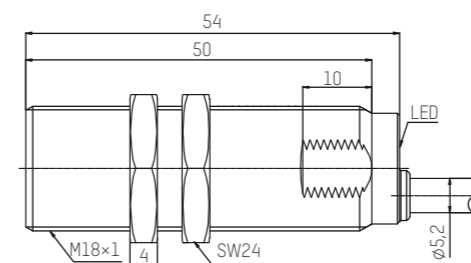

Рис. 4

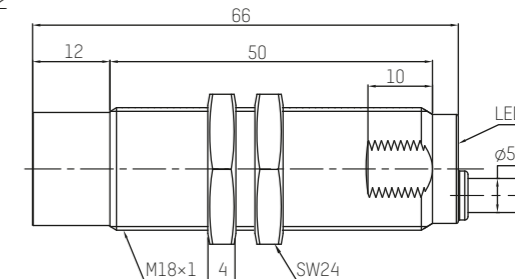

**В КОРПУСЕ ИЗ НЕРЖАВЕЮЩЕЙ СТАЛИ**

# Индуктивный датчик KTSI в корпусе из нержавеющей стали, формат M30

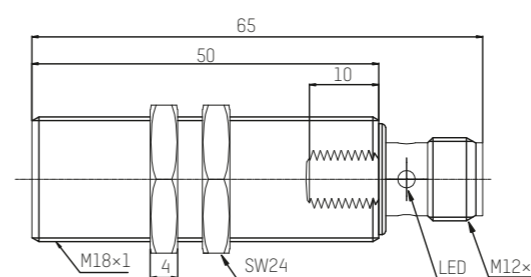
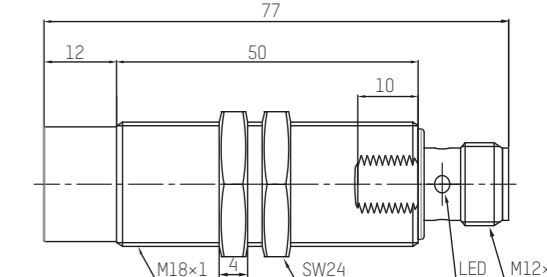

Индуктивный датчик KTSI представляет собой бесконтактный датчик, предназначенный для контроля положения объектов из металла. Индуктивные датчики широко используются для решения задач АСУ ТП. Выполняются с нормально разомкнутым или нормально замкнутым контактом.

Датчики в корпусе из нержавеющей стали и степенью защиты IP68 обеспечивают надежную защиту от агрессивных сред и позволяют осуществлять автоматизацию процессов в самых жестких условиях.

**Преимущества**

- Корпус из нержавеющей стали
- 3-проводное электрическое соединение
- Степень защиты IP68
- Светодиодный индикатор
- Вывод разъемом

**Технические характеристики**

- Напряжение 10...30 В пост. тока
- Номинальный ток <200мА
- Температура окр. среды -40...+85 °С

Модель	Ном. дистанция переключения	Монтаж	Вых. сигнал	Частота переключения	Электрическое соединение, рис.
KTSI-A15E-SK30N-0P1I-C02	15 мм	Заподлицо	NO PNP	350 Гц	Кабель 2 м
KTSI-A15E-SK30N-CP1I-C02	15 мм	Заподлицо	NC PNP	350 Гц	Кабель 2 м
KTSI-A15E-SK30N-0N1I-C02	15 мм	Заподлицо	NO NPN	350 Гц	Кабель 2 м
KTSI-A15E-SK30N-CN1I-C02	15 мм	Заподлицо	NC NPN	350 Гц	Кабель 2 м
KTSI-B22E-SK30N-0P1I-C02	22 мм	Не заподлицо	NO PNP	200 Гц	Кабель 2 м
KTSI-B22E-SK30N-CP1I-C02	22 мм	Не заподлицо	NC PNP	200 Гц	Кабель 2 м
KTSI-B22E-SK30N-0N1I-C02	22 мм	Не заподлицо	NO NPN	200 Гц	Кабель 2 м
KTSI-B22E-SK30N-CN1I-C02	22 мм	Не заподлицо	NC NPN	200 Гц	Кабель 2 м
KTSI-A15E-SK30N-0P1I-S12	15 мм	Заподлицо	NO PNP	350 Гц	Разъем M12, рис. 3
KTSI-A15E-SK30N-CP1I-S12	15 мм	Заподлицо	NC PNP	350 Гц	Разъем M12, рис. 3
KTSI-A15E-SK30N-0N1I-S12	15 мм	Заподлицо	NO NPN	350 Гц	Разъем M12, рис. 3
KTSI-A15E-SK30N-CN1I-S12	15 мм	Заподлицо	NC NPN	350 Гц	Разъем M12, рис. 3
KTSI-B22E-SK30N-0P1I-S12	22 мм	Не заподлицо	NO PNP	200 Гц	Разъем M12, рис. 4
KTSI-B22E-SK30N-CP1I-S12	22 мм	Не заподлицо	NC PNP	200 Гц	Разъем M12, рис. 4
KTSI-B22E-SK30N-0N1I-S12	22 мм	Не заподлицо	NO NPN	200 Гц	Разъем M12, рис. 4
KTSI-B22E-SK30N-CN1I-S12	22 мм	Не заподлицо	NC NPN	200 Гц	Разъем M12, рис. 4

**Габаритные и присоединительные размеры**

Рис. 1



Рис. 2



Рис. 3

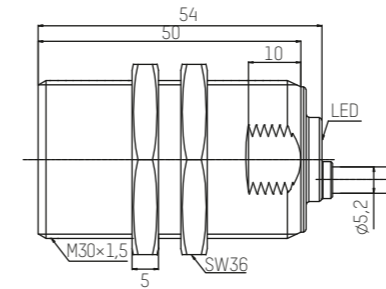

Рис. 4

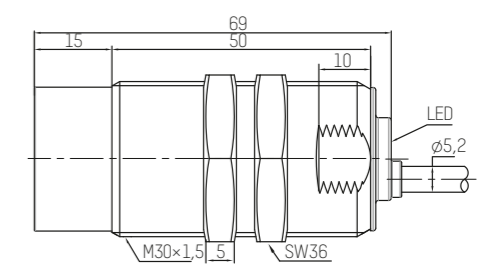

**ДАТЧИКИ С АНАЛОГОВЫМ ВЫХОДОМ**

**Индуктивный датчик KTSI с аналоговым выходом, формат M12**

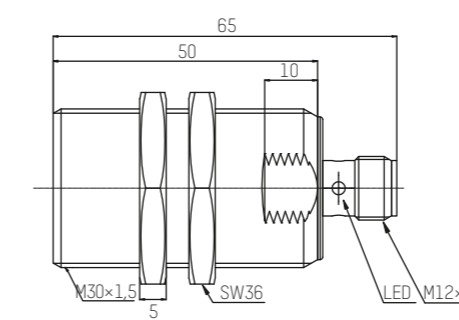
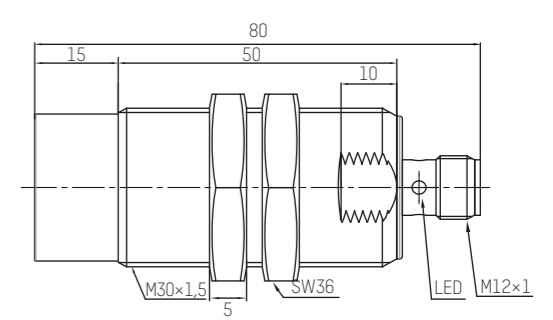

Индуктивный аналоговый датчик KTSI представляет собой бесконтактный датчик, предназначенный для измерения расстояния до объектов из металла. Индуктивные датчики широко используются для решения задач АСУ ТП. Имеют аналоговый выход по току и напряжению.

Датчики в металлическом корпусе обеспечивают надежную защиту от агрессивных сред и позволяют осуществлять автоматизацию процессов в самых жестких условиях.

**Преимущества**

- Корпус из никелированной латуни
- 4-проводное электрическое соединение
- Степень защиты IP67
- Светодиодный индикатор
- Вывод кабелем или разъемом

**Технические характеристики**

- Напряжение 10...30 В пост. тока
- Температура окр. среды -25...+70 °С

**Габаритные и присоединительные размеры**

Рис. 1



Рис. 2



Рис. 3

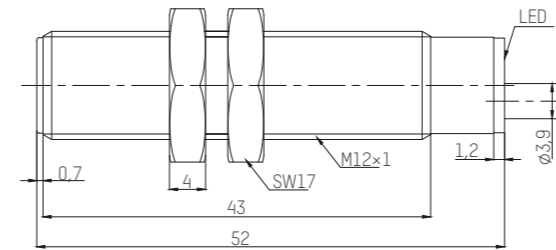

Рис. 4

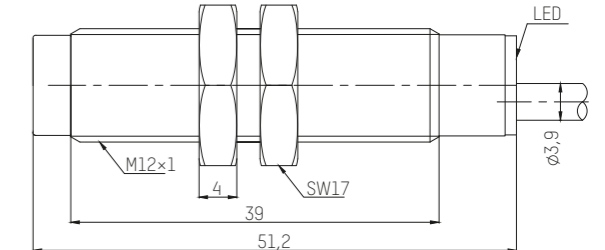

Модель	Ном. дистанция переключения	Монтаж	Вых. сигнал	Частота переключения	Электрическое соединение, рис.
KTSI-A02S-BM12N-AP11-C02	0,4-2 мм	Заподлицо	Ток 4-20 мА напряжение 0-10 В	1000 Гц	Кабель 2 м, рис. 1
KTSI-B04S-BM12N-AP11-C02	0,8-4 мм	Не заподлицо	Ток 4-20 мА напряжение 0-10 В	800 Гц	Кабель 2 м, рис. 2
KTSI-A02S-BM12N-AP11-S12	0,4-2 мм	Заподлицо	Ток 4-20 мА напряжение 0-10 В	1000 Гц	Разъем M12, рис. 3
KTSI-B04S-BM12N-AP11-S12	0,8-4 мм	Не заподлицо	Ток 4-20 мА напряжение 0-10 В	800 Гц	Разъем M12, рис. 4

**ДАТЧИКИ С АНАЛОГОВЫМ ВЫХОДОМ**

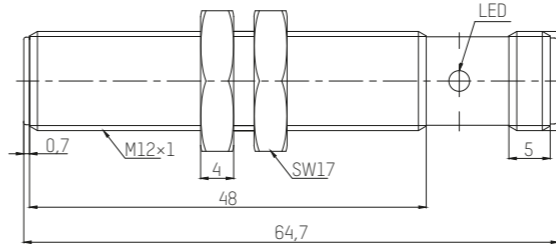
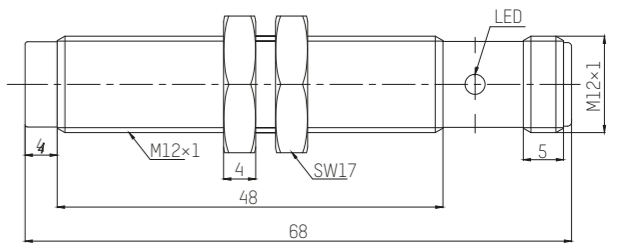
**Индуктивный датчик KTSI с аналоговым выходом, формат M18**



Индуктивный аналоговый датчик KTSI представляет собой бесконтактный датчик, предназначенный для измерения расстояния до объектов из металла. Индуктивные датчики широко используются для решения задач АСУ ТП. Имеют аналоговый выход по току и напряжению.

Датчики в металлическом корпусе обеспечивают надежную защиту от агрессивных сред и позволяют осуществлять автоматизацию процессов в самых жестких условиях.

**Преимущества**

- Корпус из никелированной латуни
- 4-проводное электрическое соединение
- Степень защиты IP67
- Светодиодный индикатор
- Вывод кабелем или разъемом

**Технические характеристики**

- Напряжение 10...30 В пост. тока
- Температура окр. среды -25...+70 °С

**Габаритные и присоединительные размеры**

Рис. 1



Рис. 2



Рис. 3

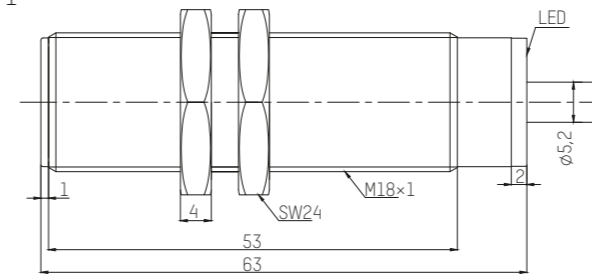

Рис. 4

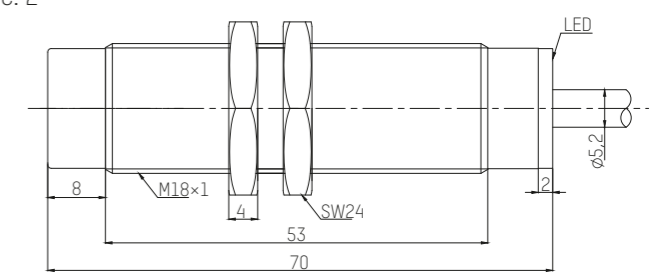

Модель	Ном. дистанция переключения	Монтаж	Вых. сигнал	Частота переключения	Электрическое соединение, рис.
KTSI-A05S-BM18N-AP11-C02	1-5 мм	Заподлицо	Ток 4-20 мА напряжение 0-10 В	800 Гц	Кабель 2 м, рис. 1
KTSI-B08S-BM18N-AP11-C02	1,6-8 мм	Не заподлицо	Ток 4-20 мА напряжение 0-10 В	500 Гц	Кабель 2 м, рис. 2
KTSI-A05S-BM18N-AP11-S12	1-5 мм	Заподлицо	Ток 4-20 мА напряжение 0-10 В	800 Гц	Разъем M12, рис. 3
KTSI-B08S-BM18N-AP11-S12	1,6-8 мм	Не заподлицо	Ток 4-20 мА напряжение 0-10 В	500 Гц	Разъем M12, рис. 4

**ДАТЧИКИ С АНАЛОГОВЫМ ВЫХОДОМ**

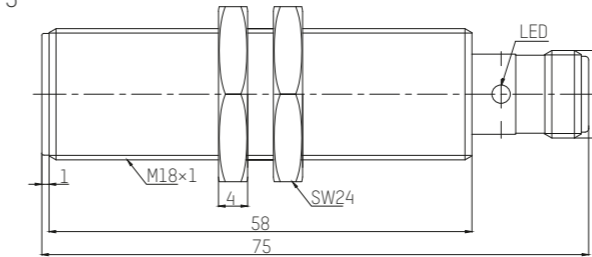
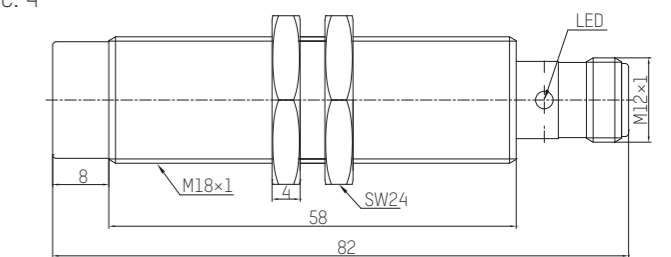
**Индуктивный датчик KTSI с аналоговым выходом, формат M30**



Индуктивный аналоговый датчик KTSI представляет собой бесконтактный датчик, предназначенный для измерения расстояния до объектов из металла. Индуктивные датчики широко используются для решения задач АСУ ТП. Имеют аналоговый выход по току и напряжению.

Датчики в металлическом корпусе обеспечивают надежную защиту от агрессивных сред и позволяют осуществлять автоматизацию процессов в самых жестких условиях.

**Преимущества**

- Корпус из никелированной латуни
- 4-проводное электрическое соединение
- Степень защиты IP67
- Светодиодный индикатор
- Вывод кабелем или разъемом

**Технические характеристики**

- Напряжение 10...30 В пост. тока
- Температура окр. среды -25...+70 °С

**Габаритные и присоединительные размеры**

Рис. 1



Рис. 2



Рис. 3

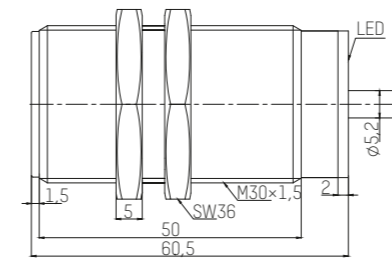

Рис. 4

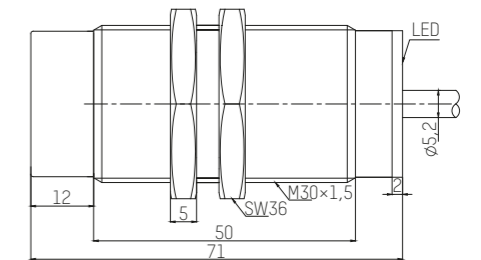

Модель	Ном. дистанция переключения	Монтаж	Вых. сигнал	Частота переключения	Электрическое соединение, рис.
KTSI-A10S-BM30N-AP11-C02	2-10 мм	Заподлицо	Ток 4-20 мА напряжение 0-10 В	400 Гц	Кабель 2 м, рис. 1
KTSI-B15S-BM30N-AP11-C02	3-15 мм	Не заподлицо	Ток 4-20 мА напряжение 0-10 В	200 Гц	Кабель 2 м, рис. 2
KTSI-A10S-BM30N-AP11-S12	2-10 мм	Заподлицо	Ток 4-20 мА напряжение 0-10 В	400 Гц	Разъем M12, рис. 3
KTSI-B15S-BM30N-AP11-S12	3-15 мм	Не заподлицо	Ток 4-20 мА напряжение 0-10 В	200 Гц	Разъем M12, рис. 4

**ДАТЧИКИ С АНАЛОГОВЫМ ВЫХОДОМ**

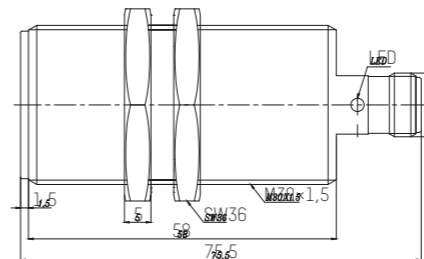
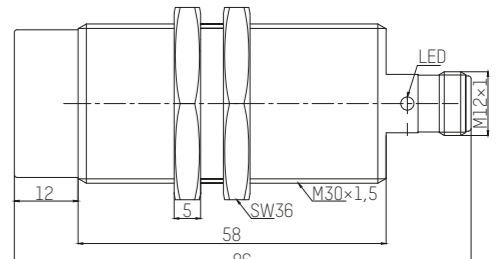
**Индуктивный датчик KTSI с аналоговым выходом, формат W40**



Индуктивный аналоговый датчик KTSI представляет собой бесконтактный датчик, предназначенный для измерения расстояния до объектов из металла. Индуктивные датчики широко используются для решения задач АСУ ТП. Имеют аналоговый выход по току и напряжению.

Датчики в металлическом корпусе обеспечивают надежную защиту от агрессивных сред и позволяют осуществлять автоматизацию процессов в самых жестких условиях.

**Преимущества**

- Пластиковый корпус
- 4-проводное электрическое соединение
- Степень защиты IP67
- Светодиодный индикатор
- Вывод кабелем или разъемом

**Технические характеристики**

- Напряжение 10...30 В пост. тока
- Температура окр. среды -25...+70 °С

**Габаритные и присоединительные размеры**

Рис. 1

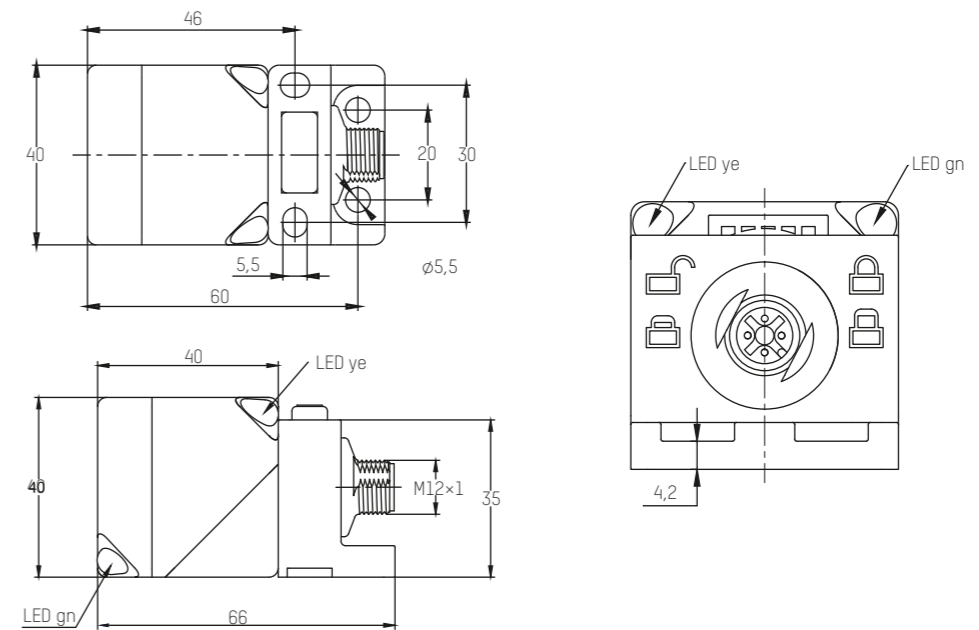

Модель	Ном. дистанция переключения	Монтаж	Вых. сигнал	Частота переключения	Электрическое соединение, рис.
KTSI-B25S-PW40N-AP11-S12	5-25 мм	Не заподлицо	Ток 4-20 мА напряжение 0-10 В	200 Гц	Разъем M12, рис. 1

## СХЕМА ПОДКЛЮЧЕНИЯ

### ► Версия с кабелем

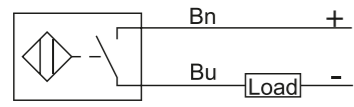

DC-2провод. NO

C01

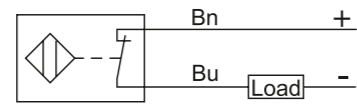

DC-2провод. NC

C02

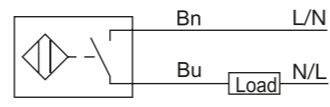

AC-2провод. NO

C03

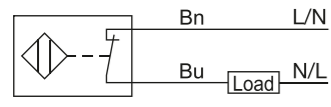

AC-2провод. NC

C04

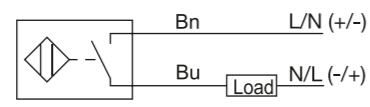

AC/DC-2провод. NO

C05

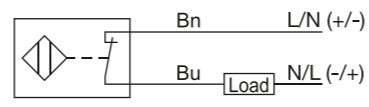

AC/DC-2провод. NO

C06

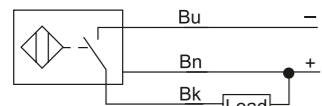

NPN NO

C07

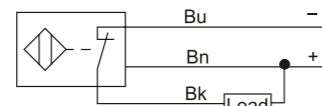

NPN NC

C08

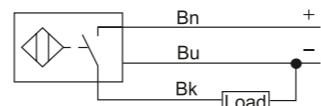

NPN NO

C09

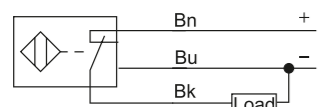

PNP NC

C10

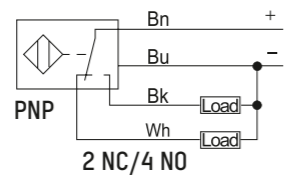

PNP

2 NC/4 NO

C11

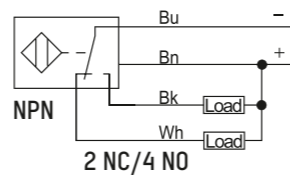

NPN

2 NC/4 NO

C12

## СХЕМА ПОДКЛЮЧЕНИЯ

### ► Версия с разъемом

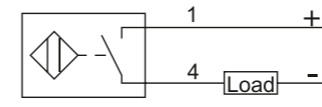

DC-2провод. NO

C013

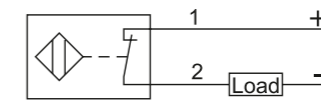

DC-2провод. NC

C014

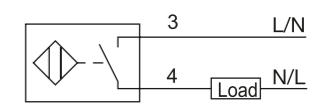

AC-2провод. NO

C015

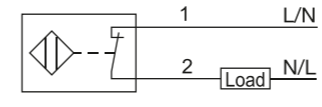

AC-2провод. NC

C016

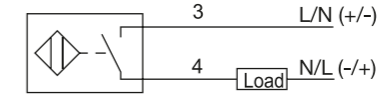

AC/DC-2провод. NO

C017

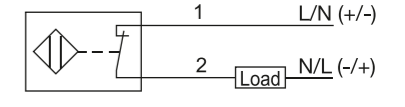

AC/DC-2провод. NC

C018

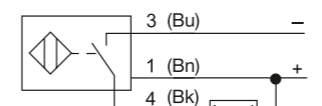

NPN NO

C019

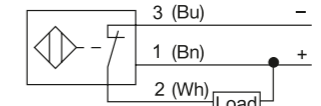

NPN NC

C020

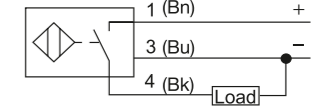

PNP NO

C021

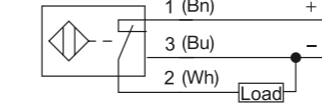

PNP NC

C022

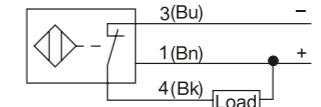

NPN NC

C023

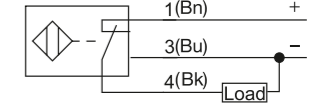

PNP NC

C024

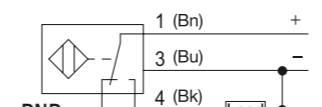

PNP

2 NC/4 NO

C025

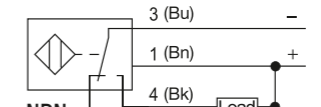

NPN

2 NC/4 NO

C026

# СХЕМА ПОДКЛЮЧЕНИЯ

## ► Версия с клеммной колодкой

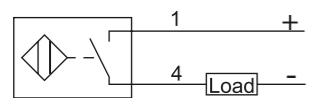

DC-2пров. NO

**C027**

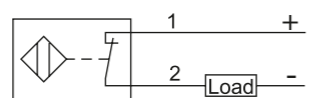

DC-2пров. NC

**C028**

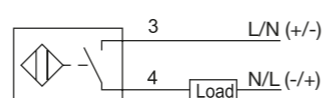

DC-2пров. NO

**C029**

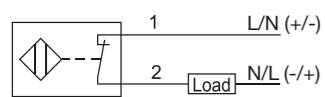

AC/DC-2пров. NC

**C030**

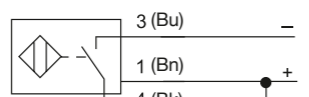

NPN NO

**C031**

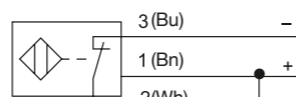

NPN NC

**C032**

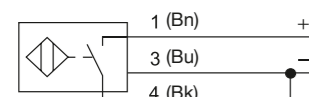

PNP NO

**C033**

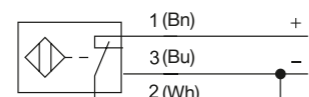

PNP NC

**C034**

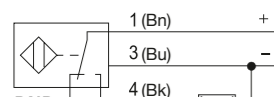

PNP

2 NC/4 NO

**C035**

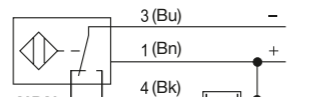

NPN

2 NC/4 NO

**C036**





**ООО «КТ СЕНСОРС»**  
115419 Москва,  
ул. Орджоникидзе, д. 11, стр. 44  
Тел.: +7 800 301 87 26  
E-mail: [kts@kt-sensors.ru](mailto:kts@kt-sensors.ru)  
[www.kt-sensors.ru](http://www.kt-sensors.ru)